



CITROËN

PREISE, AUSSTATTUNG UND TECHNIK

CITROËN JUMPER



nothing
moves us
like **Citroën**

business.citroen.at

JUMPER Kastenwagen

Aufbau	Gewichts- klasse	Motor	CO2 g/km**	NoVA % ²⁾	Nutzlast max. in kg	Versionscode	Listenpreis in €		
							exkl. USt	exkl. USt / inkl. NoVA	inkl. USt. / inkl. NoVa ³⁾
L1H1	28	BlueHDi 120 S&S	217	12%	850	2CU91CHOYKB0A0E6	33 050	36 666	43 276
	30	BlueHDi 120 S&S	219	13%	1 050	2CU91DHOYKB0A0E6	33 550	37 562	44 272
	30	BlueHDi 140 S&S	221	13%	1 035	2CU91DHOXKB0A0E6	34 550	38 692	45 602
	33	BlueHDi 140 S&S	224	14%	1 335	2CU91EHOXKB0A0E6	35 550	40 247	47 357
	35	BlueHDi 140 S&S	226	14%	1 535	2CU91FHOXKB0A0E6	36 550	41 527	48 837
L2H1	30	BlueHDi 120 S&S	220	13%	1 010	2CU93DHOYKB0A0E6	34 550	38 692	45 602
	33	BlueHDi 140 S&S	226	14%	1 295	2CU93EHOXKB0A0E6	36 550	41 527	48 837
	35	BlueHDi 140 S&S	227	14%	1 495	2CU93FHOXKB0A0E6	37 550	42 737	50 247
	35	BlueHDi 165 S&S	226	14%	1 490	2CU93FHOWKB0A0E6	38 550	43 807	51 517
L2H2	30	BlueHDi 120 S&S	233	16%	985	2CU93IHOYKB0A0E6	35 550	41 588	48 698
	33	BlueHDi 120 S&S	236	16%	1 285	2CU93JHOYKB0A0E6	36 550	42 958	50 268
	33	BlueHDi 140 S&S	237	16%	1 270	2CU93JHOXKB0A0E6	37 550	44 188	51 698
	35+ (Verstärkt*)	BlueHDi 140 S&S	241	17%	1 430	2CU93LHOXKB0A0E6	39 050	46 599	54 409
	35+ (Verstärkt*)	BlueHDi 165 S&S	239	17%	1 425	2CU93LHOWKB0A0E6	40 050	47 629	55 639
L3H2	33	BlueHDi 120 S&S	238	17%	1 235	2CU95JHOYKB0A0E6	37 550	44 634	52 144
	33	BlueHDi 140 S&S	238	17%	1 220	2CU95JHOXKB0A0E6	38 550	45 804	53 514
	35+ (Verstärkt*)	BlueHDi 140 S&S	242	17%	1 380	2CU95LHOXKB0A0E6	40 050	47 839	55 849
	35+ (Verstärkt*)	BlueHDi 165 S&S	241	17%	1 375	2CU95LHOWKB0A0E6	41 050	48 939	57 149
L3H3	35+ (Verstärkt*)	BlueHDi 140 S&S	255	20%	1 355	2CU95OHOXKB0A0E6	41 050	51 150	59 360
	35+ (Verstärkt*)	BlueHDi 165 S&S	253	20%	1 350	2CU95OHOWKB0A0E6	42 050	52 210	60 620
L4H2	35+ (Verstärkt*)	BlueHDi 140 S&S	244	18%	1 335	2CU97LHOXKB0A0E6	41 050	49 559	57 769
	35+ (Verstärkt*)	BlueHDi 165 S&S	242	17%	1 330	2CU97LHOWKB0A0E6	42 050	50 179	58 589
L4H3	35+ (Verstärkt*)	BlueHDi 140 S&S	257	20%	1 305	2CU97OHOXKB0A0E6	42 050	52 490	60 900
	35+ (Verstärkt*)	BlueHDi 165 S&S	255	20%	1 300	2CU97OHOWKB0A0E6	43 050	53 550	62 160

*Verstärktes Fahrwerk, größere Bremsen und Räder (16") und höhere Anhängelast

** CO2-Austoß kombiniert in g/km, für Versionen mit 3 Sitzplätzen

(1) Verbrauchswerte: Seit dem 1. September 2017 werden bestimmte Neuwagen nach dem weltweit harmonisierten Prüfverfahren für Personenwagen und leichte Nutzfahrzeuge (Worldwide harmonized Light vehicles Test Procedure, WLTP), einem neuen, realistischeren Prüfverfahren zur Messung des Kraftstoffverbrauchs und der Co2-Emissionen, typgenehmigt. Seit dem 1. September 2018 ersetzt WLTP das bisherige NEFZ (Neuer Europäischer Fahrzyklus) Prüfverfahren. Die hier angegebenen Verbrauchs- und Co2-Emissionswerte wurden nach dem gemäß VO (EG) Nr. 715/2007 und VO (EU) Nr. 2017/1151 ermittelt. Die angegebenen Werte beziehen sich auf ein Fahrzeug in Serienausstattung und sind ausschließlich als Richtwerte zu verstehen. Bitte beachten Sie, dass sich die angegebenen Werte aufgrund unterschiedlicher Spezifikationen oder Sonderausstattungen unterscheiden bzw. erhöhen können. Kraftstoffverbrauch und Co2-Emissionen hängen in der Praxis zudem vom Fahrverhalten und anderen nicht-technischen Faktoren wie z.B. Straßen-, Verkehrs- und Witterungsverhältnissen ab, sodass sich abweichende Werte ergeben können.

(2) NoVa = Normverbrauchsabgabe in % unter Berücksichtigung des NoVA-Abschlags lt. § 6 NoVAG. Die NoVA ist abhängig vom WLTP-Wert der Co2-Emissionen in Gramm/km.

Bemessungsgrundlage der NoVA ist der Netto-Kaufpreis (inkl. Sonderausstattung) exkl. USt. Die Berechnung der angeführten NoVA basiert auf dem Nettolistenpreis des Fahrzeugs in Serienausstattung und -bereifung. Bitte beachten Sie, dass Sonderausstattungen, die NoVA erhöhen können.

(3) Bruttolistenpreis = Unverbindlicher, nicht kartellierter Richtpreis inkl. NoVA unter Berücksichtigung des NoVA-Abschlags lt. § 6 NoVAG und inkl. 20% USt. Die Berechnung der angeführten Bruttolistenpreise erfolgt immer anhand der Serienausstattung und -bereifung. Bitte beachten Sie, dass Sonderausstattungen die NoVA und somit den Bruttolistenpreis erhöhen können.

Detaillierte Informationen zur NoVA erhalten Sie unter <https://www.citroen.at/wltp.html>. Ihr Citroen Partner informiert Sie gerne.

JUMPER Pritsche

Aufbau	Gewichts- klasse	Motor	CO2 g/km	NoVA % ²⁾	Nutzlast max. in kg	Versionscode	Listenpreis in €		
							exkl. USt	exkl. Ust / inkl. NoVA	inkl. USt. / inkl. NoVa ³⁾

EINZELKABINE	L2	35+ (Verstärkt*)	BlueHDi 140 S&S	275	24%	1 455	2CU94GHOXKB0GAE6	39 550	52 332	60 242
	L3	35+ (Verstärkt*)	BlueHDi 140 S&S	277	24%	1 400	2CU96GHOXKB0GAE6	40 150	53 216	61 246
	L3	35+ (Verstärkt*)	BlueHDi 165 S&S	275	24%	1 395	2CU96GHOWKB0GAE6	41 150	54 316	62 546
	L4	35+ (Verstärkt*)	BlueHDi 140 S&S	279	25%	1 365	2CU98GHOXKB0GAE6	40 450	54 133	62 223
	L4	35+ (Verstärkt*)	BlueHDi 165 S&S	276	24%	1 360	2CU98GHOWKB0GAE6	41 450	54 758	63 048

DOPPELKABINE	L3	35+ (Verstärkt*)	BlueHDi 140 S&S	284	26%	1 255	2CU96YHOXKB0GAE6	41 650	56 399	64 729
	L3	35+ (Verstärkt*)	BlueHDi 165 S&S	281	25%	1 250	2CU96YHOWKB0GAE6	42 650	57 023	65 553
	L4	35+ (Verstärkt*)	BlueHDi 140 S&S	286	26%	1 215	2CU98YHOXKB0GAE6	41 950	56 917	65 307
	L4	35+ (Verstärkt*)	BlueHDi 165 S&S	282	25%	1 210	2CU98YHOWKB0GAE6	42 950	57 468	66 058

*Verstärktes Fahrwerk, größere Bremsen und Räder (16") und höhere Anhängelast

(1) Verbrauchswerte: Seit dem 1. September 2017 werden bestimmte Neuwagen nach dem weltweit harmonisierten Prüfverfahren für Personenwagen und leichte Nutzfahrzeuge (Worldwide harmonized Light vehicles Test Procedure, WLTP), einem neuen, realistischeren Prüfverfahren zur Messung des Kraftstoffverbrauchs und der Co2-Emissionen, typgenehmigt. Seit dem 1. September 2018 ersetzt WLTP das bisherige NEFZ (Neuer Europäischer Fahrzyklus) Prüfverfahren. Die hier angegebenen Verbrauchs- und Co2-Emissionswerte wurden nach dem gemäß VO (EG) Nr. 715/2007 und VO (EU) Nr. 2017/1151 ermittelt. Die angegebenen Werte beziehen sich auf ein Fahrzeug in Serienausstattung und sind ausschließlich als Richtwerte zu verstehen. Bitte beachten Sie, dass sich die angegebenen Werte aufgrund unterschiedlicher Spezifikationen oder Sonderausstattungen unterscheiden bzw. erhöhen können. Kraftstoffverbrauch und Co2-Emissionen hängen in der Praxis zudem vom Fahrverhalten und anderen nicht-technischen Faktoren wie z.B. Straßen-, Verkehrs- und Witterungsverhältnissen ab, sodass sich abweichende Werte ergeben können.

(2) NoVa = Normverbrauchsabgabe in % unter Berücksichtigung des NoVA-Abschlags lt. § 6 NoVAG. Die NoVA ist abhängig vom WLTP-Wert der Co2-Emissionen in Gramm/km. Bemessungsgrundlage der NoVA ist der Netto-Kaufpreis (inkl. Sonderausstattung) exkl. USt. Die Berechnung der angeführten NoVA basiert auf dem Nettolistenpreis des Fahrzeugs in Serienausstattung und -bereifung. Bitte beachten Sie, dass Sonderausstattungen, die NoVA erhöhen können. Weitere Informationen zur NoVA finden Sie unter <https://www.citroen.at/wltp.html>

(3) Bruttolistenpreis = Unverbindlicher, nicht kartellierter Richtpreis inkl. NoVA unter Berücksichtigung des NoVA-Abschlags lt. § 6 NoVAG und inkl. 20% USt. Die Berechnung der angeführten Bruttolistenpreise erfolgt immer anhand der Serienausstattung und -bereifung. Bitte beachten Sie, dass Sonderausstattungen die NoVA und somit den Bruttolistenpreis erhöhen können. Detaillierte Informationen zur NoVA erhalten Sie unter <https://www.citroen.at/wltp.html>. Ihr Citroen Partner informiert Sie gerne.

JUMPER KIPPER

Aufbau	Gewichts- klasse	Motor	CO2 g/km	NoVA % ²⁾	Nutzlast max. in kg	Versionscode	Listenpreis in €			
							exkl. USt	exkl. Ust / inkl. NoVA	inkl. USt. / inkl. NoVa ³⁾	
EINZELKABINE	L2+	35+ (Verstärkt*)	BlueHDi 140 S&S	311	31%	1197	2CU99GHOXKB0BQE6	47 350	67 839	77 309
	L3	35+ (Verstärkt*)	BlueHDi 165 S&S	315	32%	1186	2CU96GHOWKB0BQE6	49 650	71 628	81 558

(1) Verbrauchswerte: Seit dem 1. September 2017 werden bestimmte Neuwagen nach dem weltweit harmonisierten Prüfverfahren für Personenwagen und leichte Nutzfahrzeuge (Worldwide harmonized Light vehicles Test Procedure, WLTP), einem neuen, realistischeren Prüfverfahren zur Messung des Kraftstoffverbrauchs und der Co2-Emissionen, typgenehmigt. Seit dem 1. September 2018 ersetzt WLTP das bisherige NEFZ (Neuer Europäischer Fahrzyklus) Prüfverfahren. Die hier angegebenen Verbrauchs- und Co2-Emissionswerte wurden nach dem gemäß VO (EG) Nr. 715/2007 und VO (EU) Nr. 2017/1151 ermittelt. Die angegebenen Werte beziehen sich auf ein Fahrzeug in Serienausstattung und sind ausschließlich als Richtwerte zu verstehen. Bitte beachten Sie, dass sich die angegebenen Werte aufgrund unterschiedlicher Spezifikationen oder Sonderausstattungen unterscheiden bzw. erhöhen können. Kraftstoffverbrauch und Co2-Emissionen hängen in der Praxis zudem vom Fahrverhalten und anderen nicht-technischen Faktoren wie z.B. Straßen-, Verkehrs- und Witterungsverhältnissen ab, sodass sich abweichende Werte ergeben können.

(2) NoVa = Normverbrauchsabgabe in % unter Berücksichtigung des NoVA-Abschlags lt. § 6 NoVAG. Die NoVA ist abhängig vom WLTP-Wert der Co2-Emissionen in Gramm/km. Bemessungsgrundlage der NoVA ist der Netto-Kaufpreis (inkl. Sonderausstattung) exkl. USt. Die Berechnung der angeführten NoVA basiert auf dem Nettolistenpreis des Fahrzeugs in Serienausstattung und -bereifung. Bitte beachten Sie, dass Sonderausstattungen, die NoVA erhöhen können. Weitere Informationen zur NoVA finden Sie unter <https://www.citroen.at/wltp.html>

(3) Bruttolistenpreis = Unverbindlicher, nicht kartellierter Richtpreis inkl. NoVA unter Berücksichtigung des NoVA-Abschlags lt. § 6 NoVAG und inkl. 20% USt. Die Berechnung der angeführten Bruttolistenpreise erfolgt immer anhand der Serienausstattung und -bereifung. Bitte beachten Sie, dass Sonderausstattungen die NoVA und somit den Bruttolistenpreis erhöhen können. Detaillierte Informationen zur NoVA erhalten Sie unter <https://www.citroen.at/wltp.html>. Ihr Citroen Partner informiert Sie gerne.

JUMPER Fahrgestell

Aufbau	Gewichts- klasse	Motor	CO2 g/km	NoVA % ²⁾	Nutzlast max. in kg	Versionscode	Listenpreis in €			
							exkl. USt	exkl. Ust / inkl. NoVA	inkl. USt. / inkl. NoVa ³⁾	
EINZELKABINE	L2	35+ (Verstärkt*)	BlueHDi 140 S&S	292	27%	1675	2CU94GHOXKB0A0E6	36 550	50 899	58 209
	L2	35+ (Verstärkt*)	BlueHDi 165 S&S	288	27%	1670	2CU94GHOWKB0A0E6	37 550	51 889	59 399
	L2+	35+ (Verstärkt*)	BlueHDi 140 S&S	292	27%	1665	2CU99GHOXKB0A0E6	36 850	51 280	58 650
	L2+	35+ (Verstärkt*)	BlueHDi 165 S&S	289	27%	1660	2CU99GHOWKB0A0E6	37 850	52 340	59 910
	L3	35+ (Verstärkt*)	BlueHDi 140 S&S	293	28%	1655	2CU96GHOXKB0A0E6	37 150	52 102	59 532
	L3	35+ (Verstärkt*)	BlueHDi 165 S&S	289	27%	1650	2CU96GHOWKB0A0E6	38 150	52 721	60 351
	L4	35+ (Verstärkt*)	BlueHDi 140 S&S	292	27%	1640	2CU98GHOXKB0A0E6	37 450	52 042	59 532
	L4	35+ (Verstärkt*)	BlueHDi 165 S&S	290	27%	1635	2CU98GHOWKB0A0E6	38 450	53 172	60 862
DOPPELKABINE	L3	35+ (Verstärkt*)	BlueHDi 140 S&S	300	29%	1440	2CU96YHOXKB0A0E6	38 650	54 899	62 629
	L3	35+ (Verstärkt*)	BlueHDi 165 S&S	301	29%	1435	2CU96YHOWKB0A0E6	39 650	56 259	64 189
	L4	35+ (Verstärkt*)	BlueHDi 140 S&S	301	29%	1420	2CU98YHOXKB0A0E6	38 950	55 356	63 146
	L4	35+ (Verstärkt*)	BlueHDi 165 S&S	302	29%	1415	2CU98YHOWKB0A0E6	39 950	56 716	64 706

*Verstärktes Fahrwerk, größere Bremsen und Räder (16") und höhere Anhängelast







(1) Verbrauchswerte: Seit dem 1. September 2017 werden bestimmte Neuwagen nach dem weltweit harmonisierten Prüfverfahren für Personenwagen und leichte Nutzfahrzeuge (Worldwide harmonized Light vehicles Test Procedure, WLTP), einem neuen, realistischeren Prüfverfahren zur Messung des Kraftstoffverbrauchs und der Co2-Emissionen, typgenehmigt. Seit dem 1. September 2018 ersetzt WLTP das bisherige NEFZ (Neuer Europäischer Fahrzyklus) Prüfverfahren. Die hier angegebenen Verbrauchs- und Co2-Emissionswerte wurden nach dem gemäß VO (EG) Nr. 715/2007 und VO (EU) Nr. 2017/1151 ermittelt. Die angegebenen Werte beziehen sich auf ein Fahrzeug in Serienausstattung und sind ausschließlich als Richtwerte zu verstehen. Bitte beachten Sie, dass sich die angegebenen Werte aufgrund unterschiedlicher Spezifikationen oder Sonderausstattungen unterscheiden bzw. erhöhen können. Kraftstoffverbrauch und Co2-Emissionen hängen in der Praxis zudem vom Fahrverhalten und anderen nicht-technischen Faktoren wie z.B. Straßen-, Verkehrs- und Witterungsverhältnissen ab, sodass sich abweichende Werte ergeben können.

(2) NoVa = Normverbrauchsabgabe in % unter Berücksichtigung des NoVA-Abschlags lt. § 6 NoVAG. Die NoVA ist abhängig vom WLTP-Wert der Co2-Emissionen in Gramm/km. Bemessungsgrundlage der NoVA ist der Netto-Kaufpreis (inkl. Sonderausstattung) exkl. USt. Die Berechnung der angeführten NoVA basiert auf dem Nettolistenpreis des Fahrzeugs in Serienausstattung und -bereifung. Bitte beachten Sie, dass Sonderausstattungen, die NoVA erhöhen können.

(3) Bruttolistenpreis = Unverbindlicher, nicht kartellierter Richtpreis inkl. NoVA unter Berücksichtigung des NoVA-Abschlags lt. § 6 NoVAG und inkl. 20% USt. Die Berechnung der angeführten Bruttolistenpreise erfolgt immer anhand der Serienausstattung und -bereifung. Bitte beachten Sie, dass Sonderausstattungen die NoVA und somit den Bruttolistenpreis erhöhen können.

ABMESSUNGEN JUMPER KASTENWAGEN

LADEVOLUMEN in m³

L1	L2	L3	L4	I
		 15 m ³	 17 m ³	H3
	 11,5 m ³	 13 m ³	 15 m ³	H2
 8 m ³	 10 m ³			H1

ABMESSUNGEN in mm

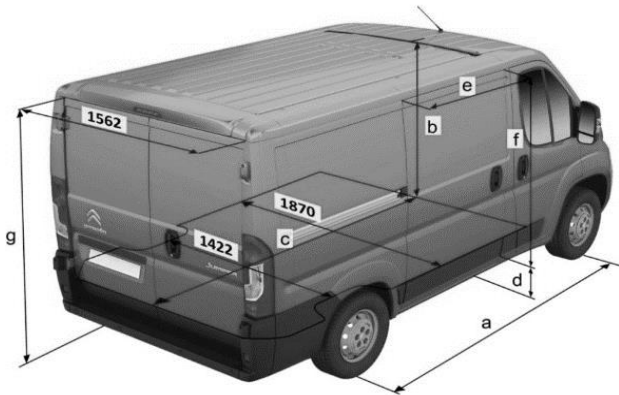

	L1		L2		L3		L4	
	H1	H2	H1	H2	H2	H3	H2	H3
a	3000		3450		4035		4035	
b	1662	1932	1662	1932	1932	2172	1932	2172
c	2670		3120		3705		4070	
d	493/602							
e	1075		1250		1250		1250	
f	1485	1755	1485	1755	1755		1755	
g	1520	1790	1520	1790	1790	2030	1790	2030

a = Radstand

b = max. Laderaumhöhe

c = max. Laderaumlänge

d = Ladekantenhöhe

e = Breite seitl. Schiebetür

f = Höhe seitl. Schiebetür

g = Höhe Heckflügeltür

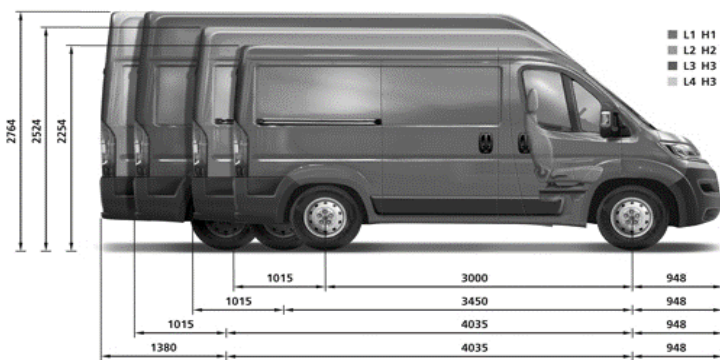

ABMESSUNGEN JUMPER PRITSCHKE

Bordwandhöhe: 400 mm / Höhe Pritschenboden bis Oberkante Trenngitter: 1474 mm / Höhe der Laderkante 910-950 mm

L2 EINZELKABINE

Pritscheninnenabmessungen: Länge 3248 mm, Breite 2034 mm

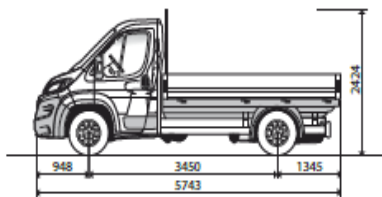

L3 EINZELKABINE

Pritscheninnenabmessungen: Länge 3833 mm, Breite 2034 mm

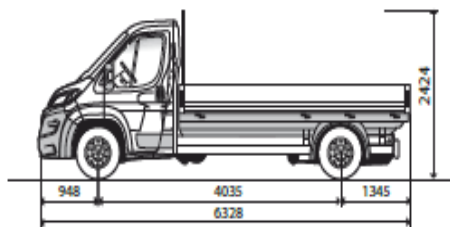

L4 EINZELKABINE

Pritscheninnenmaße: Länge 4198 mm, Breite 2034 mm

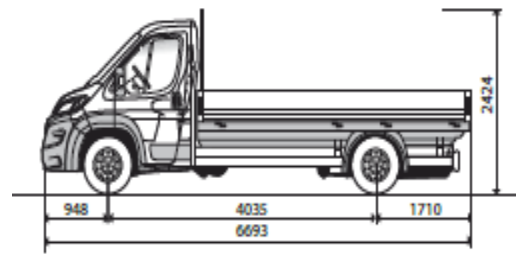

L3 DOPPELKABINE

Länge 2888 mm, Breite 2034 mm

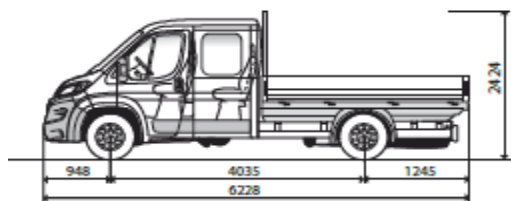

L4 DOPPELKABINE

Länge 3338 mm, Breite 2034 mm

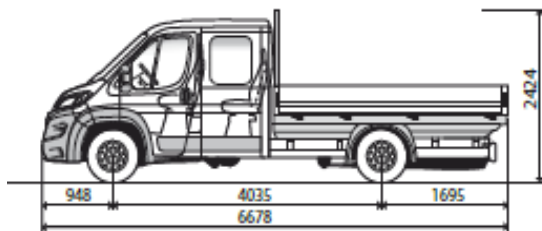

ABMESSUNGEN JUMPER FAHRGESTELL

Breite ohne Rückspiegel: 2050 mm / Breite mit Rückspiegeln: 2350 mm (maximal) / Höhe Rahmen : 640 - 652 mm

L2 EINZELKABINE

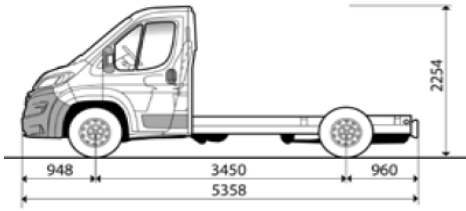

L2+ EINZELKABINE

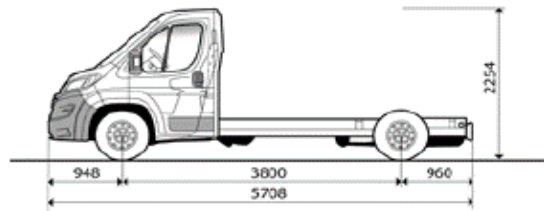

L3 EINZELKABINE

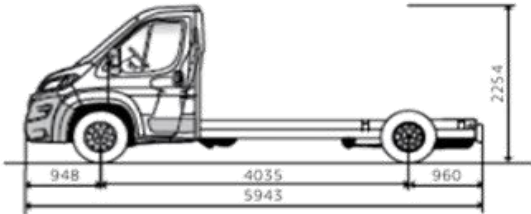

L3 DOPPELKABINE

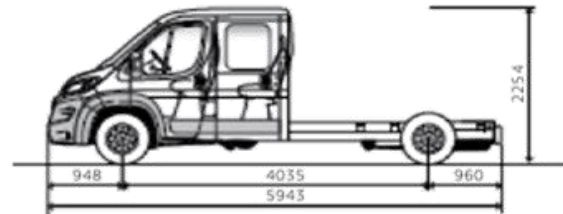

L4 EINZELKABINE

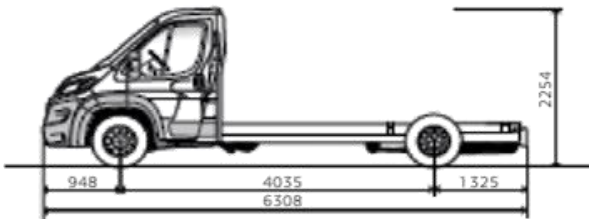

L4 DOPPELKABINE

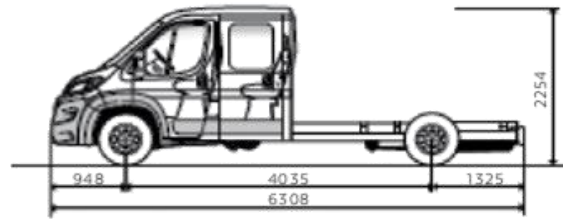

L4

Pakete

Code Ausstattungspakete

Preis in € exkl. MwSt.

J6CJ Cargo

800 €

verfügbar für Kastenwagen, ausgenommen L4

- Laderaum-Seitenverkleidung aus Holz bis Gurthöhe
- 12-V-Steckdose im Laderaum
- Heckflügeltüren mit bis zu 260 Grad Öffnung
- LED-Beleuchtung im Laderaum
- Griffe für Heckflügel- und Schiebetüren

J6CL Cargo Plus

2 000 €

verfügbar für Kastenwagen, ausgenommen L1H1 und L2H1

- Laderaum-Seitenverkleidung aus Holz gesamte Höhe
- Laderaumverkleidung Holzboden
- Heckflügeltüren mit bis zu 260 Grad Öffnung
- 12-V-Steckdose im Laderaum
- LED-Beleuchtung im Laderaum
- Griffe für Heckflügel- und Schiebetüren

J6CN Worksite Light Kastenwagen

950 €

verfügbar für Kastenwagen ausgenommen 28

- Schmutzfänger vorn
- Schmutzfänger hinten
- Traction+ mit Bergabfahrassistent
- Doppelblattfeder an der Hinterachse
- Motorschutz Kunststoffabdeckung
- Ersatzrad mit Ersatzradhalterung
- Allwetterreifen
- Radlaufabdeckung aus Kunststoff

Code Ausstattungspakete

Preis in € exkl. MwSt.

J6DF Connect

600 €

- 7"-Infotainment-System mit Touch Screen, DAB, Bluetooth und Apple Carplay/Android Auto
- Automatische Klimaanlage
- USB Schnittstelle am Armaturenbrett

J6CD Connect Nav

1 450 €

- 7"-Navitainment-System mit Touch Screen, DAB, Bluetooth und Apple Carplay/Android Auto
- Connect Box
- Automatische Klimaanlage
- USB Schnittstelle am Armaturenbrett
- Lederlenkrad

J6BW Comfort

400 €

nicht für Pritsche DK, Fahgestell DK und Kipper

- Sitzsockelverkleidung
- Einfassung Kombiinstrument in Chrom-Optik
- Halterung für Smartphone oder Tablet am oberen Teil der Mittelkonsole
- Ablagefach über der Windschutzscheibe
- Handschuhfach vorne
- Kühlergrill lackiert

J2RE Winter

1 400 €

nicht für 2,8 T

- Sitzheizung für Fahrer
- Programmierbare autonome Standheizung Webasto

Pakete

Code Fahrassistenzpakete

Preis in € exkl. MwSt.

J6CE Visibility

500 €

nicht für KW L4, Pritsche L3+L4, Pritsche DK, FG DK, Kipper

- LED Tagfahrlicht
- Licht- und Regensensor
- Nebelscheinwerfer

J6CF Visibility

500 €

nur für KW L4, Pritsche L3+L4, Pritsche DK, FG DK, Kipper

- LED Tagfahrlicht
- Licht- und Regensensor
- Nebelscheinwerfer

J4XC City

750 €

nur für KW

- elektrisch anklappbare Aussenspiegel
- Totwinkel-Assistent und hintere Querverkehrserkennung
- Rückfahrkamera (Entfall Parksensoren)
- 7"-Infotainment-System mit Touch Screen, DAB, Bluetooth und Apple Carplay/Android Auto

E702 Drive Assist

750 €

- autonomer Notbremsassistent
- Spurhalteassistent
- Licht und Regensensor
- Automatisches Fernlicht
- Verkehrschilderkennung

Code Optikpakete

Preis in € exkl. MwSt.

J2QT Style

450 €

nicht für KW L4, Pritsche L3+L4, Pritsche DK, FG DK, Kipper

- LED Tagfahrlicht
- Radzierkappen
- Nebelscheinwerfer

J2RA Style

450 €

nur für KW L4, Pritsche L3+L4, Pritsche DK, FG DK, Kipper

- LED Tagfahrlicht
- Radzierkappen
- Nebelscheinwerfer

SERIEN- UND SONDERAUSSTATTUNGEN

exkl. NoVA und 20% Ust.

	Serien- und Sonderausstattungen	Bedingungen	Options-Code	Jumper		
				Kastenwagen	Pritsche	Fahrgestell
KOMFORT	Ablagen in den vorderen Türen			•	•	•
	Getränkhalter in der Mittelkonsole			•	•	•
	Außenspiegel links und rechts mit zweigeteiltem Spiegelglas und integrierten			•	•	•
	Außenspiegel, elektrisch verstell- und beheizbar			•	•	•
	Laderaumbeleuchtung			•	-	-
	Lenkrad mit Reichweitenverstellung			•	•	•
	Servolenkung			•	•	•
	Zentralverriegelung mit Fernbedienung, Innenschalter und Schließautomatik			•	•	•
	USB-Anschluss in der Fahrerkabine + 12V Steckdose im Laderaum		ES13	30 €	-	-
	Raucherkit mit Zigarettenanzünder und Aschenbecher		AD01	20 €	20 €	20 €
	Außenspiegel elektrisch anklappbar	Serie bei AO01	HU02	150 €	150 €	150 € / -
	Außenspiegel, verbreitert (+15 mm)		RX01	-	-	100 € / •
	Außenspiegel, verbreitert (+30 mm)		RX05	-	-	150 € / -
	Einparkhilfe hinten, akustische Sensoren			•	-	-
Klimaanlage Manuell (mit gekühltem Handschuhfach) vorne			•	•	•	
Klimaautomatik (mit gekühltem Handschuhfach) vorne	nur im Paket		P	P	P	
Allwetterreifen M&S mit Schneeflockensymbol 15" für KW (ausgenommen 3500+) und Fahrgestell, 16" für Pritsche und KW 3500+		MI32	200 €	200 €	200 €	
TÜREN & VERGLASUNG	Elektrische Fensterheber vorne (mit Schnellsenktaste)			•	•	•
	Flügeltüren hinten verblecht			•	-	-
	Schiebetür rechts, verblecht			•	-	-
	Flügeltüren hinten + beheizbare Scheiben, Trennwand verblecht (empfohlen bei Option "Trennwand mit vergittertem Fenster")	nicht für H1	VC02	300 €	-	-
	Hecktüren mit Öffnungswinkel 270°		LL02	350 €	-	-
	Schiebetür seitlich links, verblecht	nicht für 2,8T und H3	PC12	500 €	-	-
SICHERHEIT	ABS, Antiblockiersystem mit Notbremsassistent und ESP, Elektronisches Stabilitätsprogramm, beladungsabhängig (inkl. ASR und Anfahrassistent)			•	•	•
	Airbag, für Fahrer			•	•	•
	Elektronische Wegfahrsperr			•	•	•
	Akustischer Fußgänger Rückfahrwarner			•	-	-
	Ersatzrad, vollwertig		RS03	200 €	200 €	200 €
	3-Punkt-Sicherheitsgurte vorne mit pyrotechnischen Gurtstraffern, 2 höhenverstellbare Sicherheitsgurte, Kopfstützen auf allen Plätzen			•	•	•
	Airbag für Beifahrer (deaktivbar)	Entfall des Ablagefachs	NN01	275 €	275 €	275 €
	Seiten- und Vorhangairbags	nur mit NN01+WM08, nicht mit RH16, nicht für DK Versionen	NF04	600 €	600 €	600 €
	Grip Control inkl. Hill Descent Control (Bergabfahrhilfe) und Allwetterreifen 15" (bzw. 16" bei 3500+) M&S mit	nur im Paket		P	P	P
	Licht- und Regensensor	nur im Paket		P	P	P
	Nebelscheinwerfer, in die Stoßfänger integriert	nur im Paket		P	P	P
	Scheinwerfer mit LED-Tagfahrlicht, Nebelscheinwerfer, in die Stoßfänger integriert	nur im Paket		P	P	P
	Spurassistent inkl. Notbremsassistent		D403	660 €	660 €	660 €
	Tempomat mit Geschwindigkeitsbegrenzer			•	•	•
Toter-Winkel-Assistent	nur im Paket		P	P	P	
Reifendruckkontrolle		UE01	200 €	200 €	200 €	

SERIEN- UND SONDERAUSSTATTUNGEN

exkl. NoVA und 20% Ust.

Serien- und Sonderausstattungen	Bedingungen	Options-Code	Jumper		
			Kastenwagen	Pritsche	Fahrgestell
SCHUTZ	Seitenschutzleisten, rundum		●	-	-
	Verzurrösen im Laderaumboden (8-10 Stück, je nach Fahrzeuglänge)		●	-	-
	Trennwand zum Laderaum, verblecht		●	-	-
	Trennwand zum Laderaum, mit Schiebefenster (empfohlen bei Option "Flügeltüren hinten mit beheizb. Scheiben")	PX09	150 €	-	-
AUDIO & TELEMATIK	Digitaltachograph	HC09	700 €	700 €	700 €
	Digital Radio mit Bluetooth Freisprecheinrichtung, USB-Anschluss und Lenkradfernbedienung		●	●	●
	Digital Radio mit Bluetooth Freisprecheinrichtung, Touchscreen und USB-Anschluss	nur im Paket	P	P	P
	Navigationssystem inkl. Radio mit Bluetooth Freisprecheinrichtung, Touchscreen und USB-Anschluss	nur im Paket	P	P	P
	DAB Antenne in rechtem Seitenspiegel integriert	AT22	200 €	200 €	200 €
	Citroen Connect Box	YR16	500 €	500 €	500 €
SITZE	2er Sitzbank, beifahrerseitig		●	●	●
	4er Sitzbank in der 2. Reihe (bei Pritsche/Fahrgestell Doppelkabine)		-	●	●
	Fahrersitz mit Armlehne und Lendenwirbelstütze, Staufach, unter dem Fahrersitz		●	●	●
	Mittlere Lehne vorklappbar (Tischfunktion, Becher-/Zettelhalter)		●	●	●
	Verstellbare Kopfstützen auf allen Sitzplätzen		●	●	●
	Einzelsitz für Beifahrer höhenverstellbar, mit Armlehne und Lendenwirbelstütze + Fahrersitz mit Armlehne und Lendenwirbelstütze	WM08	70 €	70 €	70 €
	Schwebesitz für Fahrer	inkompatibel mit Sitzheizung und WM08 RH16	350 €	350 €	350 €
Sitzheizung für Fahrer	nur im Paket	P	P	P	
FARBEN	Metallic-Lackierung	OMM0	650 €	650 €	650 €
	Flottenlackierung*	OME0	1 300 €	1 300 €	1 300 €
	Sonderlackierung*	OME0	1 300 €	1 300 €	1 300 €
*Flottenlackierung und Sonderlackierung : Liste verfügbar bei ihrem Citroen-Partner Achtung: längere Lieferzeit, diverse Kunststoffteile nicht in Wagenfarbe					
OPTIONEN FÜR SONDERBESTELLUNG	Anschlußstecker für Umbauten, 15polig		-	●	●
	Verstärkte Lichtmaschine (200 A)		-	●	●
	Verstärkte Blattfedern hinten	nicht für 2,8T / serienmäßig bei Kipper SE08	130 €	130 €	130 € / ●
	Anhängerkupplung mit fixem Kugelkopf	vorübergehend nicht bestellbar AQ03	720 €	720 €	720 € / -
	Anhängerkupplung mit abnehmbarem Kugelkopf (ohne Werkzeug)	vorübergehend nicht bestellbar AQ05	600 €	-	-
	Vorbereitung Anhängerkupplung	vorübergehend nicht bestellbar AQ11	250 €	250 €	250 € / -

● serienmäßig / xxx,- optional / P Teil eines Optionspaketes

FARBEN UND POLSTERUNGEN

Bestellcode Preis in €
 exkl. MwSt. **KASTENWAGEN,
 PRITSCHEN, FAHRGESTELL**

STANDARD		Icy Weiß	P0PR	ohne Aufpreis	Stoff Darko Schwarz/Rot (35FX)
		Thunder Grau	P02B		
METALLIC		Artense-Grau	M0F4	650,-	
		Graphit-Grau	M0E9		
		Aluminium-Grau	M0ZR		
		Stahl-Grau	M0ZW		

TECHNISCHE DATEN

MOTOR	BlueHDi 120 S&S	BlueHDi 140 S&S	BlueHDi 165 S&S
Abgasnorm	Euro 6d-Temp	Euro 6d-Temp	Euro 6d-Temp
Hubraum (cm ³)	2179	2179	2179
Leistung kW (PS) bei U/min	88 (120) / 3500	103 (140) / 3750	121 (165) / 3750
Maximales Drehmoment Nm bei U/min	310 / 1500	340 / 1750	370 / 1750
Stop&Start System	•	•	•
KRAFTÜBERTRAGUNG			
Antrieb	Vorderrad		
Schaltgetriebe	6-Gang Schaltgetriebe		
LENKUNG			
Type	Servolenkung		
Wendekreis zwischen Gehsteigen (m)	11,26 (L1); 12,64 (L2)		
BREMSEN			
Vorne	Scheiben (innenbelüftet)		
Hinten	Scheiben		
RÄDER			
Reifendimension für Versionen 3000-3500	215/70 R15C		
Reifendimension für Versionen 3000-3500 mit Option Grip Control	225/70 R15C (M&S mit Schneeflockensymbol)		
Reifendimension für Versionen 3500+	215/75 R16C		
Option Grip Control	225/75 R16C (M&S mit Schneeflockensymbol)		

VERBRÄUCHE

MOTOR	BlueHDi 120 S&S		BlueHDi 140 S&S	BlueHDi 165 S&S
VERBRAUCH Kastenwagen¹	L1 - L3		L1 - L4	L2 - L4
Kombiniert ¹ (l/100km) WLTP	8,3 - 9,1		8,4 - 9,8	8,6 - 9,7
CO2-Emission ¹ kombiniert (g/km) WLTP	217 - 238		221 - 257	226 - 255
Verbrauch Fahrgestell¹			L2 - L4	L2 - L4
Kombiniert ¹ (l/100km) WLTP	--	--	11,1 - 11,5	11,0 - 11,5
CO2-Emission ¹ kombiniert (g/km) WLTP	--	--	292 - 301	288 - 302
VERBRAUCH Pritsche¹			L1 - L4	L3 - L4
Kombiniert ¹ (l/100km) WLTP	--	--	10,5 - 11,8	10,5 - 12,0
CO2-Emission ¹ kombiniert (g/km) WLTP	--	--	275 - 311	275 - 315
Kraftstoff	Diesel			
Tankinhalt ca. (l)	90			
FAHRLEISTUNGEN				
Höchstgeschwindigkeit (km/h)	155		160	160
Beschleunigung 0-100 km/h (Sec.)	n.d.			

1) Verbrauchswerte:

Seit dem 1. September 2017 werden bestimmte Neuwagen nach dem weltweit harmonisierten Prüfverfahren für Personenwagen und leichte Nutzfahrzeuge (Worldwide harmonized Light vehicles Test Procedure, WLTP), einem neuen, realistischeren Prüfverfahren zur Messung des Kraftstoffverbrauchs und der Co2-Emissionen, typgenehmigt. Seit dem 1. September 2018 ersetzt WLTP das bisherige NEFZ (Neuer Europäischer Fahrzyklus) Prüfverfahren. Die hier angegebenen Verbrauchs- und Co2-Emissionswerte wurden nach dem gemäß VO (EG) Nr. 715/2007 und VO (EU) Nr. 2017/1151 ermittelt. Diese Werte werden zu Ihrer Information zusätzlich zu den davor genannten offiziellen Verbrauchs- und Co2-Emissionswerten (nach NEFZ) angegeben und sind nicht mit diesen zu verwechseln. Alle NEFZ-Werte finden Sie in der Übersicht der technischen Daten. Wegen der realistischeren Prüfbedingungen sind die nach dem WLTP gemessenen Kraftstoffverbrauchs- und CO2-Emissionswerte in vielen Fällen höher als die nach dem NEFZ gemessenen. Die angegebenen Werte beziehen sich auf ein Fahrzeug in Serienausstattung und sind ausschließlich als Richtwerte zu verstehen. Bitte beachten Sie, dass sich die angegebenen Werte aufgrund unterschiedlicher Spezifikationen oder Sonderausstattungen unterscheiden bzw. erhöhen können. Kraftstoffverbrauch und Co2-Emissionen hängen in der Praxis zudem vom Fahrverhalten und anderen nicht-technischen Faktoren wie z.B. Straßen-, Verkehrs- und Witterungsverhältnissen ab, sodass sich abweichende Werte ergeben können.

GEWICHTE

Aufbau	LCDV	Gewichts- klasse	Höchstzul. Gesamt- gewicht (kg)	Motor	Masse des Fahrzeugs minimal* (kg)	Nutzlast maximal* (kg)	Max. höchstzulässige Achslast (kg)		Technisch zulässige Gesamtmasse der Fahrzeug- kombination im beladenen Zustand (kg)
							vorne	hinten	

Kastenwagen	L1H1	2CU91CHOYKB0A0E6	28	2800	BlueHDi 120	1950	850	1680	1650	4800
		2CU91DHOYKB0A0E6	30	3000	BlueHDi 120	1950	1050	1680	1650	5500
		2CU91DHOXKB0A0E6	30	3000	BlueHDi 140	1965	1035	1680	1650	5500
		2CU91EHOXKB0A0E6	33	3300	BlueHDi 140	1965	1335	1800	1900	5800
		2CU91FHOXKB0A0E6	35	3500	BlueHDi 140	1965	1535	1870	2000	6000
	L2H1	2CU93DHOYKB0A0E6	30	3000	BlueHDi 120	1990	1010	1680	1650	5500
		2CU93EHOXKB0A0E6	33	3300	BlueHDi 140	2005	1295	1800	1900	5800
		2CU93FHOXKB0A0E6	35	3500	BlueHDi 140	2005	1495	1870	2000	6000
		2CU93FHOWKB0A0E6	35	3500	BlueHDi 165	2010	1490	1870	2000	6000
	L2H2	2CU93IHOYKB0A0E6	30	3000	BlueHDi 120	2015	985	1680	1650	5500
		2CU93JHOYKB0A0E6	33	3300	BlueHDi 120	2015	1285	1800	1900	5800
		2CU93JHOXKB0A0E6	33	3300	BlueHDi 140	2030	1270	1800	1900	5800
		2CU93LHOXKB0A0E6	35+	3500	BlueHDi 140	2070	1430	2100	2400	6500
		2CU93LHOWKB0A0E6	35+	3500	BlueHDi 165	2075	1425	2100	2400	6500
	L3H2	2CU95JHOYKB0A0E6	33	3300	BlueHDi 120	2065	1235	1800	1900	5800
		2CU95JHOXKB0A0E6	33	3300	BlueHDi 140	2080	1220	1800	1900	5800
		2CU95LHOXKB0A0E6	35+	3500	BlueHDi 140	2120	1380	2100	2400	6500
		2CU95LHOWKB0A0E6	35+	3500	BlueHDi 165	2125	1375	2100	2400	6500
	L3H3	2CU95OHOXKB0A0E6	35+	3500	BlueHDi 140	2145	1355	2100	2400	6500
		2CU95OHOWKB0A0E6	35+	3500	BlueHDi 165	2150	1350	2100	2400	6500
L4H2	2CU97LHOXKB0A0E6	35+	3500	BlueHDi 140	2165	1335	2100	2400	6500	
	2CU97LHOWKB0A0E6	35+	3500	BlueHDi 165	2170	1330	2100	2400	6500	
L4H3	2CU97OHOXKB0A0E6	35+	3500	BlueHDi 140	2195	1305	2100	2400	6500	
	2CU97OHOWKB0A0E6	35+	3500	BlueHDi 165	2200	1300	2100	2400	6500	

Die Masse des Fahrzeuges der Doppelkabine-Versionen ist um ca.110 kg höher als die entsprechende Kastenwagen-Version. Die Nutzlast reduziert sich dadurch um ca.110 kg.

Anhängelasten NFZ	2800 (2,8t) / 3000 (3,0t)	3300 (3,3t)	3500 (3,5t)	3500 (3,5t+ Verstärkt)
Höchstzul. Anhängelast gebremst / ungebremst	2000 (Version 2,8t); 2500 / 750			3000 / 750
Maximale Stützlast Anhänger	100			120
Max. Dachl. H1 / H2 (incl. Gew. Dachgal. ~50 kg)	150			
Höchstzul. Achslast vorne / hinten	1680 / 1650	1800 / 1900	1870 / 2000	2100 / 2400

*) Die Masse des Fahrzeuges beinhaltet das Leergewicht des Fahrzeuges inkl. Serienausstattung, das Gewicht des Fahrers (Annahme 75kg), sowie das Gewicht eines zu 90% gefüllten Kraftstofftanks. Durch Mehrausstattungen erhöht sich das Leergewicht, wodurch die max. Nutzlast verringert wird.

Alle Angaben (kg) dieser Seite sind Richtwerte auf **Basis der Serienausstattung** und können aufgrund der Vielfalt der Varianten und Optionen teilweise schwanken, insbesondere bei Einzelgenehmigungen. Optionen verändern Eigengewichte und Nutzlasten.

GEWICHTE

Aufbau	LCDV	Gewichts- klasse	Höchstzul. Gesamt- gewicht (kg)	Motor	Masse des Fahrzeugs minimal* (kg)	Nutzlast maximal* (kg)	Max. höchstzulässige Achslast (kg)		Technisch zulässige Gesamtmasse der Fahrzeug- kombination im beladenen Zustand (kg)
							vorne	hinten	

Pritsche Einzelkabine	L2	2CU94GHOXKB0GAE6	35+	3500	BlueHDi 140 S&S	2045	1455	2100	2400	6500
	L3	2CU96GHOXKB0GAE6	35+	3500	BlueHDi 140 S&S	2100	1400	2100	2400	6500
	L3	2CU96GHOWKB0GAE6	35+	3500	BlueHDi 165 S&S	2105	1395	2100	2400	6500
	L4	2CU98GHOXKB0GAE6	35+	3500	BlueHDi 140 S&S	2135	1365	2100	2400	6500
	L4	2CU98GHOWKB0GAE6	35+	3500	BlueHDi 165 S&S	2140	1360	2100	2400	6500

Pritsche Doppelkabine	L3	2CU96YHOXKB0GAE6	35+	3500	BlueHDi 140 S&S	2245	1255	2100	2400	6500
	L3	2CU96YHOWKB0GAE6	35+	3500	BlueHDi 165 S&S	2250	1250	2100	2400	6500
	L4	2CU98YHOXKB0GAE6	35+	3500	BlueHDi 140 S&S	2285	1215	2100	2400	6500
	L4	2CU98YHOWKB0GAE6	35+	3500	BlueHDi 165 S&S	2290	1210	2100	2400	6500

Kipper	L2+	2CU99GHOXKB0BQE6	35+	3500	BlueHDi 140 S&S	2303	1197	2100	2400	6500
	L3	2CU96GHOWKB0BQE6	35+	3500	BlueHDi 165 S&S	2314	1186	2100	2400	6500

*) Die Masse des unvollständigen Fahrzeugs beinhaltet das Leergewicht des Fahrzeugs inkl. Serienausstattung, das Gewicht des Fahrers (Annahme 75kg), sowie das Gewicht eines zu 90% gefüllten Kraftstofftanks. Durch Mehrausstattungen erhöht sich das

Aufbau	LCDV	Gewichts- klasse	Höchstzul. Gesamt- gewicht (kg)	Motor	Masse des Fahrzeugs minimal* (kg)	Nutzlast maximal* (kg)	Max. höchstzulässige Achslast (kg)		Technisch zulässige Gesamtmasse der Fahrzeug- kombination im beladenen Zustand (kg)
							vorne	hinten	

Fahrgestell Einzelkabine	L2	2CU94GHOXKB0A0E6	35+	3500	BlueHDi 140 S&S	1825	1675	2100	2400	6500
	L2	2CU94GHOWKB0A0E6	35+	3500	BlueHDi 165 S&S	1830	1670	2100	2400	6500
	L2+	2CU99GHOXKB0A0E6	35+	3500	BlueHDi 140 S&S	1835	1665	2100	2400	6500
	L2+	2CU99GHOWKB0A0E6	35+	3500	BlueHDi 165 S&S	1840	1660	2100	2400	6500
	L3	2CU96GHOXKB0A0E6	35+	3500	BlueHDi 140 S&S	1845	1655	2100	2400	6500
	L3	2CU96GHOWKB0A0E6	35+	3500	BlueHDi 165 S&S	1850	1650	2100	2400	6500
	L4	2CU98GHOXKB0A0E6	35+	3500	BlueHDi 140 S&S	1860	1640	2100	2400	6500
	L4	2CU98GHOWKB0A0E6	35+	3500	BlueHDi 165 S&S	1865	1635	2100	2400	6500

Fahrgestell Doppelkabine	L3	2CU96YHOXKB0A0E6	35+	3500	BlueHDi 140 S&S	2060	1440	2100	2400	6500
	L3	2CU96YHOWKB0A0E6	35+	3500	BlueHDi 165 S&S	2065	1435	2100	2400	6500
	L4	2CU98YHOXKB0A0E6	35+	3500	BlueHDi 140 S&S	2080	1420	2100	2400	6500
	L4	2CU98YHOWKB0A0E6	35+	3500	BlueHDi 165 S&S	2085	1415	2100	2400	6500

Anhängelasten NFZ

3500 (3,5t+ Verstärkt)

Höchstzul. Anhängelast gebremst / ungebremst	3000 / 750
Maximale Stützlast Anhänger	120
Max. Dachl. H1 / H2 (incl. Gew. Dachgal. ~50 kg)	150
Höchstzul. Achslast vorne / hinten	2100 / 2400

*) Die Masse des Fahrzeugs beinhaltet das Leergewicht des Fahrzeugs inkl. Serienausstattung, das Gewicht des Fahrers (Annahme 75kg), sowie das Gewicht eines zu 90% gefüllten Kraftstofftanks. Durch Mehrausstattungen erhöht sich das Leergewicht, wodurch die max. Nutzlast verringert wird.

Alle Angaben (kg) dieser Seite sind Richtwerte auf **Basis der Serienausstattung** und können aufgrund der Vielfalt der Varianten und Optionen teilweise schwanken, insbesondere bei Einzelgenehmigungen. Optionen verändern Eigengewichte und Nutzlasten.

Auf Basis KASTENWAGEN / KASTENWAGEN DOPPELKABINE L1 – L4:

Ihr Citroën Partner informiert Sie gerne über die zahlreichen Innenraum-
Ausbaumöglichkeiten von Sortimo

SoboGrip – der rutschhemmende Fahrzeugboden

Der 9mm starke und unverwüstliche Montage- und Ladungssicherungsboden ist für den rauen Alltag gemacht und passgenau auf Ihr Fahrzeug abgestimmt. Die genoppte Beschichtung ist richtungsneutral und kratzbeständig.

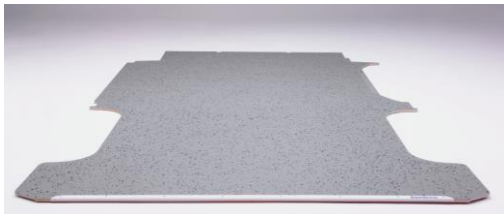

Alle Vorteile auf einen Blick:

- 9mm starker und wasserfest verleimter Boden aus nordischer Birke
- Extrem Kratz- und schlagfest sowie feuchtigkeitsresistent
- Leicht zu reinigen
- Passgenau auf Ihr Fahrzeug abgestimmt
- Schutz der Eingangskanten durch hochwertige Aluleisten
- Kein Durchbohren der Fahrzeugkarosserie nötig

SowaFlex – Die Seitenwand- und Flügeltürverkleidung

Die enorm stoß- und kratz feste Wandverkleidung SowaFlex schützt den Laderaum Ihres Fahrzeugs und wiegt aufgrund Ihres Leichtbau-Wabenmaterials dabei 60% weniger als vergleichbare Holzverkleidungen. Die Verkleidung kann einfach und problemlos an den originalen Anbindungspunkten im Fahrzeug verbaut werden.



Alle Vorteile auf einen Blick:

- 60% leichter als Holz
 - Beständig gegen Feuchtigkeit und Chemikalien
 - Leicht zu reinigen
 - Passgenau auf Ihr Fahrzeug abgestimmt
- Schützt das Fahrzeug vor Beschädigungen

Sortimo Verzurr schienenset – Die Basis für einfache Ladungssicherung



Mit dem Sortimo Verzurr schienenset für Ihr Fahrzeug schaffen Sie die Basis für professionelle und gesetzkonforme

Ladungssicherung. Dieses besteht aus:

- 2 Verzurrgurte ProSafe (Länge 3,5m) inkl. Befestigung
- 1 Verzurrgurttasche zur Aufbewahrung
- 2 Spannstangen Aluminium (2m) inklusive Adapter
- Zusatzoption Radkastenverkleidung

Damit sind Sie selbst bei scharfen Kurven oder starken Bremsungen auf der sicheren Seite sind!



CITROËN

IHR CITROËN-PARTNER
BERÄT SIE GERNE
ÜBER DAS
AKTUELLE
CITROËN-DIENSTLEISTUNGSPAKET.

Dieser Prospekt dient ausschließlich als unverbindliche Information. Aufgrund international unterschiedlicher Zulassungsbestimmungen können einzelne CITROËN-Modelle in Ausführung und Ausstattung von den hier vorgestellten Fahrzeugen abweichen. Bei allen technischen Leistungsdaten handelt es sich um Werksangaben. Darüber hinaus behält sich CITROËN Konstruktions- und Ausstattungsänderungen an den Produkten ohne vorherige Ankündigung vor. Informieren Sie sich bitte bei Ihrem CITROËN-Partner über das für Österreich gültige CITROËN-Angebot.

Druckfehler vorbehalten. Stand Juli 2023



nothing
moves us
like Citroën

business.citroen.at