



PREISE UND AUSSTATTUNG CITROËN JUMPER

Gültigkeit ab 28.03.2024

Modelljahr 2024

Citroen Jumper UND e-Jumper

WICHTIGSTE SERIENAUSSTATTUNGEN





Serienausstattung

- Klimaanlage manuell
- Fahrzeit-Warmmeldung
- Reifendrucksensoren
- Beifahrerdoppelsitzbank mit höhenverstellbaren Kopfstützen
- Airbags für Fahrer und Beifahrer²
- Innenspiegel
- ABS & ESP
- Berganfahrhilfe
- Airbag Fahrer und Beifahrer
- Flügeltüren hinten verblecht 50 / 50
- Stoßfänger vorne und hinten schwarz
- Laderaumtrennwand verblecht
- elektrische Fensterheber mit Schnellsenkaste
- Bordcomputer
- Audio System 5"Display mit DAB und Bluetooth
- Rückfahrkamera mit Parksensoren hinten
- Schiebetür rechts
- 90L Tank
- Geschwindigkeitsregler und -begrenzer
- Außenspiegel elektrisch einstellbar und beheizbar
- Reifenpannenset
- Räder 15" / 16" Stahlfelgen grau mit Radnabenabdeckung je nach Gewichtsvariante
- Fahrersitz höhen- und längenverstellbar mit Lendenwirbelstütze und Armlehne
- Lenkrad, in Höhe und Reichweite einstellbar
- Zurrösen im Laderaum (6 für M, 8 für XL)
- Halogenscheinwerfer inkl. Tagfahrlichtfunktion
- Müdigkeitswarner, Abstandswarner
- AEBX Fußgänger und Fahrrad-Warner, Spurhalteassistent, Verkehrszeichenerkennung,

Zusätzlich für e-Jumper

- Handbremse elektrisch
- On-Board Ladegerät 11kW dreiphasig
- Combo-Anschluss (Combined Charging System CCS) am Fahrzeug
- automatische Klimaanlage
- digitale 7" Tachoeinheit
- Keyless Entry and Go
- Connected Services
- 10" Navigationssystem inkl. Radio mit Bluetooth Freisprecheinrichtung, Touchscreen und USB

JUMPER Kastenwagen

Aufbau	Gewichts- klasse	Motor	CO2 g/km**	NoVA % ²⁾	Nutzlast max. in kg	Versionscode	Listenpreis in €		
							exkl. USt	exkl. USt / inkl. NoVA	inkl. USt. / inkl. NoVA ³⁾
L2H1	30	BlueHDi 120 S&S 6-Gang	192	8%	925	2CXE3DHOGKB0A010	33.700	36.046	42.786
	33	BlueHDi 140 S&S 6-Gang	189	8%	1.225	2CXE3EHOKKB0A010	35.500	37.990	45.090
	35	BlueHDi 140 S&S EAT8	214	13%	1.365	2CXE3FHOK1B0A010	38.700	43.861	51.601
	35	BlueHDi 140 S&S 6-Gang	191	8%	1.425	2CXE3FHOKKB0A010	36.400	38.962	46.242
L2H2	30	BlueHDi 120 S&S 6-Gang	203	11%	900	2CXE3IHOGKB0A010	34.600	38.056	44.976
	33	BlueHDi 120 S&S 6-Gang	206	11%	1.200	2CXE3JHOGKB0A010	35.500	39.055	46.155
	33	BlueHDi 140 S&S 6-Gang	200	10%	1.200	2CXE3JHOKKB0A010	36.400	39.690	46.970
	35+	BlueHDi 140 S&S 6-Gang	204	11%	1.360	2CXE3LHOKKB0A010	37.800	41.608	49.168
	35+	BlueHDi 180 S&S EAT8	227	15%	1.340	2CXE3LHOR1B0A010	41.600	49.010	57.330
	35+	BlueHDi 180 S&S 6-Gang	207	11%	1.355	2CXE3LHORKB0A010	39.300	43.273	51.133
L3H2	33	BlueHDi 120 S&S 6-Gang	208	12%	1.150	2CXE5JHOGKB0A010	36.400	40.418	47.698
	33	BlueHDi 140 S&S 6-Gang	201	10%	1.150	2CXE5JHOKKB0A010	37.300	40.680	48.140
	35+	BlueHDi 140 S&S EAT8	232	16%	1.290	2CXE5LHOK1B0A010	41.000	49.130	57.330
	35+	BlueHDi 140 S&S 6-Gang	205	11%	1.310	2CXE5LHOKKB0A010	38.700	42.607	50.347
	35+	BlueHDi 180 S&S EAT8	228	16%	1.290	2CXE5LHOR1B0A010	42.500	50.550	59.050
	35+	BlueHDi 180 S&S 6-Gang	208	12%	1.305	2CXE5LHORKB0A010	40.200	44.674	52.714
	35+	Batterie 110kWh 	0	0%	635	2CXE5LHYAFB0A010	58.000	58.000	69.600
L3H3	35+	BlueHDi 140 S&S 6-Gang	215	13%	1.285	2CXE5OHOKKB0A010	39.600	44.958	52.878
	35+	BlueHDi 180 S&S EAT8	238	18%	1.265	2CXE5OHOR1B0A010	43.400	53.262	61.942
	35+	Batterie 110kWh 	0	0%	610	2CXE5OHYAFB0A010	58.900	58.900	70.680
L4H2	35+	BlueHDi 140 S&S 6-Gang	207	11%	1.265	2CXE7LHOKKB0A010	39.600	43.606	51.526
	35+	BlueHDi 180 S&S EAT8	229	16%	1.245	2CXE7LHOR1B0A010	43.400	51.674	60.354
	35+	BlueHDi 180 S&S 6-Gang	209	12%	1.260	2CXE7LHORKB0A010	41.100	45.762	53.982
	35+	Batterie 110kWh 	0	0%	590	2CXE7LHYAFB0A010	58.900	58.900	70.680
L4H3	35+	BlueHDi 140 S&S 6-Gang	217	13%	1.235	2CXE7OHOKKB0A010	40.500	46.135	54.235
	35+	BlueHDi 180 S&S EAT8	240	18%	1.215	2CXE7OHOR1B0A010	44.300	54.484	63.344
	35+	BlueHDi 180 S&S 6-Gang	219	14%	1.230	2CXE7OHORKB0A010	42.000	48.410	56.810
	35+	Batterie 110kWh 	0	0%	560	2CXE7OHYAFB0A010	59.800	59.800	71.760



** CO2-Ausstoß kombiniert in g/km, für Versionen mit 3 Sitzplätzen

(1) Verbrauchswerte: Seit dem 1. September 2017 werden bestimmte Neuwagen nach dem weltweit harmonisierten Prüfverfahren für Personenwagen und leichte Nutzfahrzeuge (Worldwide harmonized Light vehicles Test Procedure, WLTP), einem neuen, realistischeren Prüfverfahren zur Messung des Kraftstoffverbrauchs und der Co2-Emissionen, typgenehmigt. Seit dem 1. September 2018 ersetzt WLTP das bisherige NEFZ (Neuer Europäischer Fahrzyklus) Prüfverfahren. Die hier angegebenen Verbrauchs- und Co2-Emissionswerte wurden nach dem gemäß VO (EG) Nr. 715/2007 und VO (EU) Nr. 2017/1151 ermittelt. Die angegebenen Werte beziehen sich auf ein Fahrzeug in Serienausstattung und sind ausschließlich als Richtwerte zu verstehen. Bitte beachten Sie, dass sich die angegebenen Werte aufgrund unterschiedlicher Spezifikationen oder Sonderausstattungen unterscheiden bzw. erhöhen können. Kraftstoffverbrauch und Co2-Emissionen hängen in der Praxis zudem vom Fahrverhalten und anderen nicht-technischen Faktoren wie z.B. Straßen-, Verkehrs- und Witterungsverhältnissen ab, sodass sich abweichende Werte ergeben können.

(2) NoVa = Normverbrauchsabgabe in % unter Berücksichtigung des NoVA-Abschlags lt. § 6 NoVAG. Die NoVA ist abhängig vom WLTP-Wert der Co2-Emissionen in Gramm/km. Bemessungsgrundlage der NoVA ist der Netto-Kaufpreis (inkl. Sonderausstattung) exkl. USt. Die Berechnung der angeführten NoVA basiert auf dem Nettolistenpreis des Fahrzeugs in Serienausstattung und -bereifung. Bitte beachten Sie, dass Sonderausstattungen, die NoVA erhöhen können.

(3) Bruttolistenpreis = Unverbindlicher, nicht kartellierter Richtpreis inkl. NoVA unter Berücksichtigung des NoVA-Abschlags lt. § 6 NoVAG und inkl. 20% USt. Die Berechnung der angeführten Bruttolistenpreise erfolgt immer anhand der Serienausstattung und -bereifung. Bitte beachten Sie, dass Sonderausstattungen die NoVA und somit den Bruttolistenpreis erhöhen können. Detaillierte Informationen zur NoVA erhalten Sie unter <https://www.citroen.at/wltp.html>. Ihr Citroen Partner informiert Sie gerne.

JUMPER Pritsche

Aufbau	Gewichts- klasse	Motor	CO2 g/km	NoVA % ²⁾	Nutzlast max. in kg	Versionscode	Listenpreis in €			
							exkl. USt	exkl. Ust / inkl. NoVA	inkl. USt. / inkl. NoVa ³⁾	
EINZELKABINE	L2	35+	BlueHDi 140 S&S 6-Gang	285	27%	1.415	2CXE4GHOKKB0GA10	38.400	54.578	62.258
	L2s	35+	BlueHDi 140 S&S EAT8	270	24%	1.360	2CXE9GHOK1B0GA10	41.000	55.450	63.650
	L2s	35+	BlueHDi 140 S&S 6-Gang	285	27%	1.380	2CXE9GHOKKB0GA10	38.700	54.959	62.699
	L3	35+	BlueHDi 140 S&S 6-Gang	285	27%	1.360	2CXE6GHOKKB0GA10	39.000	55.340	63.140
	L3	35+	BlueHDi 180 S&S EAT8	263	23%	1.340	2CXE6GHOR1B0GA10	42.800	56.694	65.254
	L4	35+	BlueHDi 140 S&S 6-Gang	286	27%	1.325	2CXE8GHOKKB0GA10	39.300	55.801	63.661
	L4	35+	BlueHDi 180 S&S EAT8	264	23%	1.285	2CXE8GHOR1B0GA10	43.100	57.143	65.763
	L4	35+	BlueHDi 180 S&S 6-Gang	255	21%	1.305	2CXE8GHORKB0GA10	40.800	52.778	60.938
	L3	35+	Batterie 110kWh 	0%	0	705	2CXE6GHYAFB0GA10	58.300	58.300	69.960
	L4	35+	Batterie 110kWh 	0%	0	670	2CXE8GHYAFB0GA10	58.600	58.600	70.320
DOPPELKABINE	L2	35+	BlueHDi 140 S&S 6-Gang	286	27%	1.275	2CXE4YHOKKB0GA10	39.900	56.563	64.543
	L3	35+	BlueHDi 140 S&S 6-Gang	286	27%	1.215	2CXE6YHOKKB0GA10	40.500	57.325	65.425
	L3	35+	Batterie 110kWh 	0%	0	560	2CXE6YHYAFB0GA10	59.800	59.800	71.760
	L4	35+	BlueHDi 140 S&S 6-Gang	286	27%	1.175	2CXE8YHOKKB0GA10	40.800	57.706	65.866
	L4	35+	BlueHDi 180 S&S EAT8	268	24%	1.155	2CXE8YHOR1B0GA10	44.600	59.754	68.674

*Verstärktes Fahrwerk, größere Bremsen und Räder (16") und höhere Anhängelast

(1) Verbrauchswerte: Seit dem 1. September 2017 werden bestimmte Neuwagen nach dem weltweit harmonisierten Prüfverfahren für Personenwagen und leichte Nutzfahrzeuge (Worldwide harmonized Light vehicles Test Procedure, WLTP), einem neuen, realistischeren Prüfverfahren zur Messung des Kraftstoffverbrauchs und der Co2-Emissionen, typgenehmigt. Seit dem 1. September 2018 ersetzt WLTP das bisherige NEFZ (Neuer Europäischer Fahrzyklus) Prüfverfahren. Die hier angegebenen Verbrauchs- und Co2-Emissionswerte wurden nach dem gemäß VO (EG) Nr. 715/2007 und VO (EU) Nr. 2017/1151 ermittelt. Die angegebenen Werte beziehen sich auf ein Fahrzeug in Serienausstattung und sind ausschließlich als Richtwerte zu verstehen. Bitte beachten Sie, dass sich die angegebenen Werte aufgrund unterschiedlicher Spezifikationen oder Sonderausstattungen unterscheiden bzw. erhöhen können. Kraftstoffverbrauch und Co2-Emissionen hängen in der Praxis zudem vom Fahrverhalten und anderen nicht-technischen Faktoren wie z.B. Straßen-, Verkehrs-

(2) NoVa = Normverbrauchsabgabe in % unter Berücksichtigung des NoVA-Abschlags lt. § 6 NoVAG. Die NoVA ist abhängig vom WLTP-Wert der Co2-Emissionen in Gramm/km. Bemessungsgrundlage der NoVA ist der Netto-Kaufpreis (inkl. Sonderausstattung) exkl. USt. Die Berechnung der angeführten NoVA basiert auf dem Nettolistenpreis des Fahrzeugs in Serienausstattung und -bereifung. Bitte beachten Sie, dass Sonderausstattungen, die NoVA erhöhen können. Weitere Informationen zur NoVA finden Sie unter <https://www.citroen.at/wltp.html>

(3) Bruttolistenpreis = Unverbindlicher, nicht kartellierter Richtpreis inkl. NoVA unter Berücksichtigung des NoVA-Abschlags lt. § 6 NoVAG und inkl. 20% USt. Die Berechnung der angeführten Bruttolistenpreise erfolgt immer anhand der Serienausstattung und -bereifung. Bitte beachten Sie, dass Sonderausstattungen die NoVA und somit den Bruttolistenpreis erhöhen können. Detaillierte Informationen zur NoVA erhalten Sie unter <https://www.citroen.at/wltp.html>. Ihr Citroen Partner informiert Sie gerne.

JUMPER Fahrgestell

Aufbau	Gewichts- klasse	Motor	CO2 g/km	NoVA % ²⁾	Nutzlast max. in kg	Versionscode	Listenpreis in €			
							exkl. USt	exkl. Ust / inkl. NoVA	inkl. USt. / inkl. NoVa ³⁾	
	L2s	35+	BlueHDi 140 S&S 6-Gang	289	28%	1.480	2CXE9GHOKKB0A010	35.700	51.826	58.966
	L4	35+	BlueHDi 140 S&S 6-Gang	289	28%	1.425	2CXE8GHOKKB0A010	36.300	52.594	59.854
	L4	35+	BlueHDi 180 S&S EAT8	287	27%	1.405	2CXE8GHOR1B0A010	40.100	56.897	64.917
	L4	35+	BlueHDi 180 S&S 6-Gang	274	25%	1.425	2CXE8GHORKB0A010	37.800	52.180	59.740







(1) Verbrauchswerte: Seit dem 1. September 2017 werden bestimmte Neuwagen nach dem weltweit harmonisierten Prüfverfahren für Personenwagen und leichte Nutzfahrzeuge (Worldwide harmonized Light vehicles Test Procedure, WLTP), einem neuen, realistischeren Prüfverfahren zur Messung des Kraftstoffverbrauchs und der Co2-Emissionen, typgenehmigt. Seit dem 1. September 2018 ersetzt WLTP das bisherige NEFZ (Neuer Europäischer Fahrzyklus) Prüfverfahren. Die hier angegebenen Verbrauchs- und Co2-Emissionswerte wurden nach dem gemäß VO (EG) Nr. 715/2007 und VO (EU) Nr. 2017/1151 ermittelt. Die angegebenen Werte beziehen sich auf ein Fahrzeug in Serienausstattung und sind ausschließlich als Richtwerte zu verstehen. Bitte beachten Sie, dass sich die angegebenen Werte aufgrund unterschiedlicher Spezifikationen oder Sonderausstattungen unterscheiden bzw. erhöhen können. Kraftstoffverbrauch und Co2-Emissionen hängen in der Praxis zudem vom Fahrverhalten und anderen nicht-technischen Faktoren wie z.B. Straßen-, Verkehrs-

(2) NoVa = Normverbrauchsabgabe in % unter Berücksichtigung des NoVA-Abschlags lt. § 6 NoVAG. Die NoVA ist abhängig vom WLTP-Wert der Co2-Emissionen in Gramm/km. Bemessungsgrundlage der NoVA ist der Netto-Kaufpreis (inkl. Sonderausstattung) exkl. USt. Die Berechnung der angeführten NoVA basiert auf dem Nettolistenpreis des Fahrzeugs in Serienausstattung und -bereifung. Bitte beachten Sie, dass Sonderausstattungen, die NoVA erhöhen können. Weitere Informationen zur NoVA finden Sie unter <https://www.citroen.at/wltp.html>

(3) Bruttolistenpreis = Unverbindlicher, nicht kartellierter Richtpreis inkl. NoVA unter Berücksichtigung des NoVA-Abschlags lt. § 6 NoVAG und inkl. 20% USt. Die Berechnung der angeführten Bruttolistenpreise erfolgt immer anhand der Serienausstattung und -bereifung. Bitte beachten Sie, dass Sonderausstattungen die NoVA und somit den Bruttolistenpreis erhöhen können. Detaillierte Informationen zur NoVA erhalten Sie unter <https://www.citroen.at/wltp.html>. Ihr Citroen Partner informiert Sie gerne.

ABMESSUNGEN JUMPER KASTENWAGEN

LADEVOLUMEN in m³

L1	L2	L3	L4	I
		 15 m ³	 17 m ³	H3
	 11,5 m ³	 13 m ³	 15 m ³	H2
	 10 m ³			H1

ABMESSUNGEN in mm

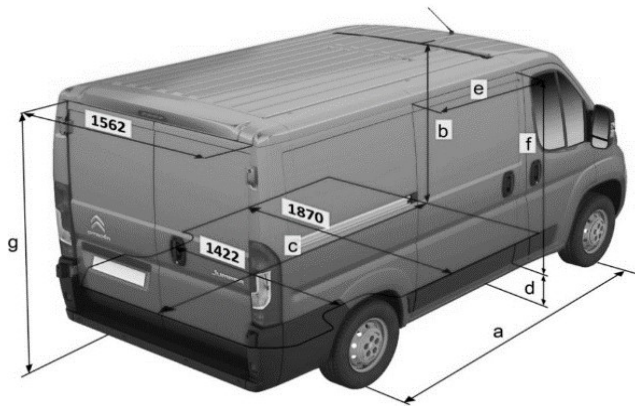

	L1		L2		L3		L4	
	H1	H2	H1	H2	H2	H3	H2	H3
a	3000		3450		4035		4035	
b	1662	1932	1662	1932	1932	2172	1932	2172
c	2670		3120		3705		4070	
d	493/602							
e	1075		1250		1250		1250	
f	1485	1755	1485	1755	1755		1755	
g	1520	1790	1520	1790	1790	2030	1790	2030

a = Radstand

b = max. Laderaumhöhe

c = max. Laderaumlänge

d = Ladekantenhöhe

e = Breite seitl. Schiebetür

f = Höhe seitl. Schiebetür

g = Höhe Heckflügeltür

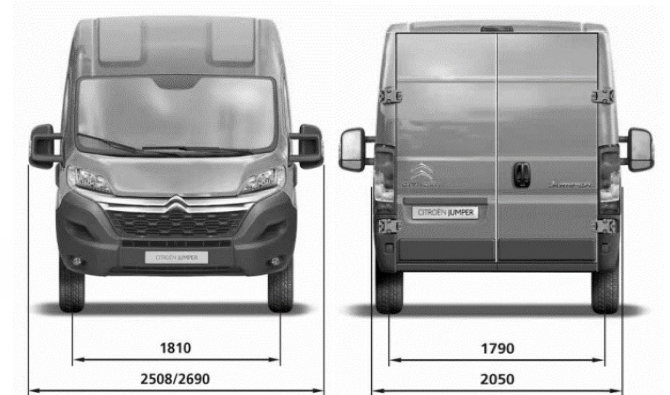
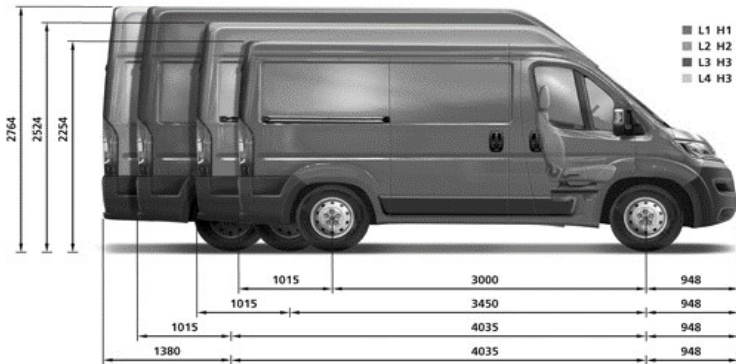

ABMESSUNGEN JUMPER PRITSCHEN

Bordwandhöhe: 400 mm / Höhe Pritschenboden bis Oberkante Trenngitter: 1474 mm / Höhe der Laderkante 910-950 mm

L2 EINZELKABINE

Pritscheninnenabmessungen: Länge 3248 mm, Breite 2034 mm

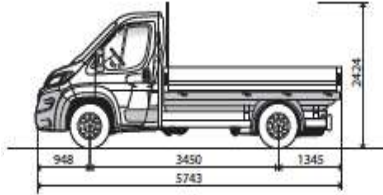

L3 EINZELKABINE

Pritscheninnenabmessungen: Länge 3833 mm, Breite 2034 mm

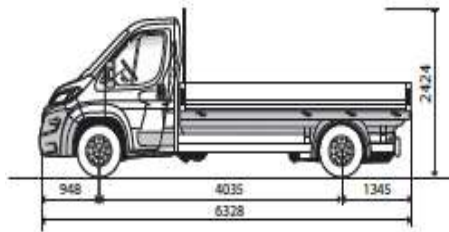

L4 EINZELKABINE

Pritscheninnenmaße: Länge 4198 mm, Breite 2034 mm

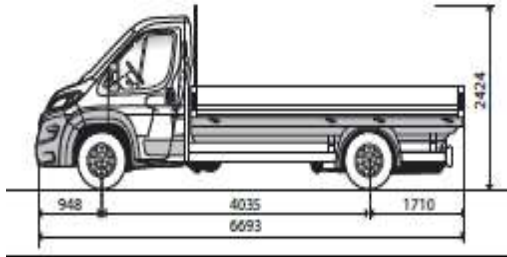

L3 DOPPELKABINE

Länge 2888 mm, Breite 2034 mm

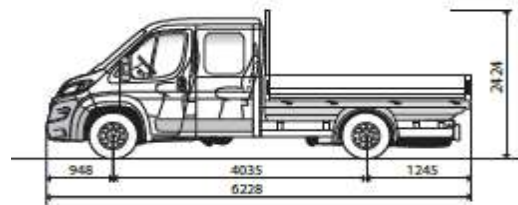

L4 DOPPELKABINE

Länge 3338 mm, Breite 2034 mm

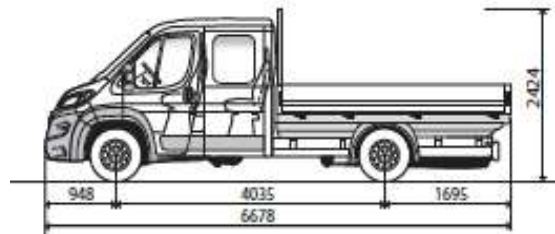

Pakete

Code Ausstattungspakete

Preis in € exkl. MwSt.

J6CJ

Cargo

700 €

verfügbar für Kastenwagen, L2-L3

- Laderaum-Seitenverkleidung aus Holz bis Gurthöhe
- 12-V-Steckdose im Laderaum
- Heckflügeltüren mit bis zu 270 Grad Öffnung
- LED-Beleuchtung im Laderaum
- Griffe für Heckflügel- und Schiebetüren

J6LQ

Cargo XL

500 €

verfügbar für Kastenwagen, L4

- 12-V-Steckdose im Laderaum
- Heckflügeltüren mit bis zu 270 Grad Öffnung
- LED-Beleuchtung im Laderaum
- Griffe für Heckflügel- und Schiebetüren

J6CL

Cargo Medium

1.350 €

verfügbar für Kastenwagen ausgenommen H1

- Laderaumverkleidung: Standard Holzboden und Wandverkleidung Holz
- 12-V-Steckdose im Laderaum
- Heckflügeltüren mit bis zu 270 Grad Öffnung
- LED-Beleuchtung im Laderaum
- Griffe für Heckflügel- und Schiebetüren

J6CK

Cargo Plus

1.450 €

verfügbar für Kastenwagen ausgenommen H1

- Laderaumverkleidung: Premium Holzboden rutschfest +Wandverkleidung Holz + Radkastenverkleidung Holz
- 12-V-Steckdose im Laderaum
- Heckflügeltüren mit bis zu 270 Grad Öffnung
- LED-Beleuchtung im Laderaum
- Griffe für Heckflügel- und Schiebetüren

Pakete

Code	Ausstattungspackage	Preis in € exkl. MwSt.
J101	Aufbauer Paket	250 €
	<ul style="list-style-type: none">• Klemmleiste für Aufbauerhersteller• verstärkte Lichtmaschine (220 A)• verstärkte Batterie	
Z1B5	Pack Techno	1.400 €
	<ul style="list-style-type: none">• 10" Audio-NAV- System mit Touchscreen, DAB, Apple CarPlay & Bluetooth und Apple Carplay/Android Auto• Connected Services• Klimaautomatik• Doppelter USB-Ladeanschluss	
J6MA	Pack Techno Plus	1.650 €
	<ul style="list-style-type: none">• 10" Audio-NAV- System mit Touchscreen, DAB, Apple CarPlay & Bluetooth und Apple Carplay/Android Auto• Klimaautomatik• Vollständiges Digitales Cockpit• Doppelter USB-Ladeanschluss• Connected Services• Wireless Charger	
J6LR	Handsfree & Socket	500 €
	<ul style="list-style-type: none">• Schlüsselloser Zuanag und Starten (Keyless entry & go)• Elektrische Parkbremse• 230 V Steckdose in der Mittelkonsole	
J6LT	Handsfree & Central Glovebox	450 €
	<ul style="list-style-type: none">• Schlüsselloser Zuanag und Starten (Keyless entry & go)• Elektrische Parkbremse• Handschuhfach	
J6VR	Pack Winter 1	1.800 €
	<p>nur in Verbindung mit Stoff BUFX</p> <ul style="list-style-type: none">• Sitzheizung für Fahrer• Programmierbare autonome Standheizung Webasto• Beheizbare Windschutzscheibe• Paket Handsfree & Socket	
J6VS	Pack Winter 2	1.700 €
	<p>nur in Verbindung mit Stoff BUFX</p> <ul style="list-style-type: none">• Sitzheizung für Fahrer• Programmierbare autonome Standheizung Webasto• Beheizbare Windschutzscheibe• Paket Handsfree & Handschuhfach	

Pakete

Code Ausstattungspakete

Preis in € exkl. MwSt.

BUFX Premium CAB

200 €

nicht i.V.m. NN01 & NF04

- Stoff „Crepe Black“ schwarz + Rückenlehnenmuster + Doppelte silberne Seitennähte + gepolsterte Kopfstützen
- Luftdüsen in Chrom-Optik
- Lederlenkrad
- Ablagefach unter dem Fahrersitz

J6MU Visibility

250 €

nicht i.V.m. Cargo / Cargo Plus

- Licht- u. Regensensor
- Nebelscheinwerfer mit Kurvenlicht Funktion

J6MV Visibility Plus

750 €

nicht i.V.m. Cargo / Cargo Plus

- Licht- u. Regensensor
- Nebelscheinwerfer mit Kurvenlicht Funktion
- Voll LED-Scheinwerfer

Code Ausstattungspakete

Preis in € exkl. MwSt.

WC05 Security

400 €

- Diebstahlwarnanlage
- Sicherheitsschlösser mit Verriegelung

J6S4 City Plus

1.200 €

- Toter-Winkel-Assistent + Querverkehrserkennung beim Ausparken
- Außenspiegel elektrisch anklappbar
- Digitaler Rückspiegel

J6VK Easy Driving

550 €

- Adaptiver Tempomat
- Pack Visibility

Pakete

J6VL Easy Driving + Full Led Scheinwerfer 1.050 €

- Adaptiver Tempomat
- Pack Visibility Plus

J6VM Easy Driving + City Plus 1.500 €

- Adaptiver Tempomat
- Pack Visibility
- Pack City Plus

**J6VP Easy Driving + Full Led Scheinwerfer+
City Plus 2.000 €**

- Adaptiver Tempomat
- Pack Visibility Plus
- Pack City Plus

Code Ausstattungspakete Preis in € exkl. MwSt.

J6LP Pack Worksite Heavy nur für BEV 650 €

- Intelligent Traction Control + Bergabfahrhilfe
- Allwetterreifen
- Ersatzrad mit Ersatzradhalterung
- Radkastenverkleidung vorne und hinten

J6LV Pack Winter nur für BEV 400 €

- Sitzheizung für Fahrer
- Beheizbare Windschutzscheibe

SERIEN- UND SONDERAUSSTATTUNGEN

exkl. NoVA und 20% Ust.

Serien- und Sonderausstattungen	Bedingungen	Options-Code	Jumper			
			Kastenwagen	Pritsche	Fahrgestell	
KOMFORT	Ablagen in den vorderen Türen		•	•	•	
	Getränkehalter in der Mittelkonsole		•	•	•	
	Außenspiegel links und rechts mit zweigeteiltem Spiegelglas und integrierten Blinkern		•	•	•	
	Außenspiegel, elektrisch verstell- und beheizbar		•	•	•	
	Laderaumbeleuchtung		•	-	-	
	Lenkrad mit Reichweitenverstellung		•	•	•	
	Servolenkung		•	•	•	
	Zentralverriegelung mit Fernbedienung, Innenschalter und Schließautomatik		•	•	•	
	Außenspiegel elektrisch verstellbar und anklappbar	Paketinhalt City Plus		P	P	P
	Einparkhilfe hinten, akustische Sensoren		•	-	-	
Klimaanlage Manuell (mit gekühltem Handschuhfach) vorne		•	•	•		
Klimaautomatik (mit gekühltem Handschuhfach) vorne	Paketinhalt Pack Techno, Pack Techno Plus		P	P	P	
Standheizung inkl. beheizter Windschutzscheibe	Paketinhalt Pack Winter 1 + Winter 2		P	P	P	
Allwetterreifen M&S mit Schneeflockensymbol 15" für KW (ausgenommen 3500+) und Fahrgestell, 16" für Pritsche und KW 3500+		MI32	200 €	200 €	200 €	
TÜREN & VERGLASUNG	Elektrische Fensterheber vorne (mit Schnellsenktaaste)		•	•	•	
	Flügeltüren hinten verblecht		•	-	-	
	Schiebetür rechts, verblecht		•	-	-	
	Hecktüren mit Öffnungswinkel 270°	LL02	300 €	-	-	
	Auftrittstufe bei Schiebetür rechts	KY04	700 €	-	-	
Schiebetür seitlich links, verblecht	PC12	500 €	-	-		
SICHERHEIT	ABS, Antiblockiersystem mit Notbremsassistent und ESP, Elektronisches Stabilitätsprogramm, beladungsabhängig (inkl. ASR und Anfahrassistent)		•	•	•	
	Airbag, für Fahrer		•	•	•	
	Elektronische Wegfahrsperr		•	•	•	
	Akustischer Fußgänger Rückfahrwarner		•	-	-	
	Ersatzrad, vollwertig	RS03	200 €	200 €	200 €	
	3-Punkt-Sicherheitsgurte, 2 höhenverstellbare Sicherheitsgurte, Kopfstützen auf allen Plätzen		•	•	•	
	Airbag für Beifahrer (deaktivbar)		•	•	•	
	Seiten- und Vorhangairbags	nicht für DK-Versionen	NF04	600 €	600 €	600 €
	Grip Control inkl. Hill Descent Control und inklusive M+S-Reifen mit Schneeflockensymbol 15" (bzw. 16" bei 3500+)	nicht in Verbindung mit Sommerreifen	UF04	550 €	550 €	550 €
	Licht- und Regensensor	Paketinhalt Pack Visibility, Visibility Plus		P	P	P
	Nebelscheinwerfer mit Abbiegelicht	Paketinhalt Pack Visibility, Visibility Plus		P	P	P
	Full-LED-Scheinwerfer	Paketinhalt Pack Visibility Plus		P	P	P
	Tempomat mit Geschwindigkeitsbegrenzer		•	•	•	
Toter-Winkel-Assistent		•	•	•		
Außenspiegel elektrisch anklappbar	Paketinhalt Pack City Plus		P	P	P	
Reifendruckkontrolle			•	•	•	



SERIEN- UND SONDERAUSSTATTUNGEN

exkl. NoVA und 20% Ust.

Serien- und Sonderausstattungen	Bedingungen	Options-Code	Jumper			
			Kastenwagen	Pritsche	Fahrgestell	
SCHUTZ	Seitenschutzleisten, rundum		●	-	-	
	Verzurrösen im Laderaumboden (8-10 Stück, je nach Fahrzeuglänge)		●	-	-	
	Trennwand zum Laderaum, verblecht		●	-	-	
	Trennwand zum Laderaum, mit Schiebefenster (empfohlen bei Option "Flügeltüren hinten mit beheizb. Scheiben")	PX09	180 €	-	-	
	Motor-Unterfahrschutz	FX01	120 €	120 €	120 €	
AUDIO & TELEMATIK	Digitaltachograph	HC09	700 €	700 €	700 €	
	Digital Radio mit Bluetooth Freisprecheinrichtung		●	●	●	
	Navigationssystem 10" inkl. Radio mit Bluetooth Freisprecheinrichtung, Touchscreen, USB, Connected Service	Paketinhalt Pack Techno, Techno Plus	P	P	P	
SITZE	2er Sitzbank, beifahrerseitig		●	●	●	
	4er Sitzbank in der 2. Reihe (bei Pritsche/Fahrgestell Doppelkabine)		-	●	●	
	Fahrersitz mit Armlehne und Lendenwirbelstütze, Staufach, unter dem Fahrersitz		●	●	●	
	Mittlere Lehne vorklappbar (Tischfunktion, Becher-/Zettelhalter)		●	●	●	
	Verstellbare Kopfstützen auf allen Sitzplätzen		●	●	●	
	Einzelsitz für Beifahrer höhenverstellbar, mit Armlehne und Lendenwirbelstütze + Fahrersitz mit Armlehne und Lendenwirbelstütze	WM08	250 €	250 €	250 €	
	Schwingsitz für Fahrer	Paketinhalt Pack Schwingsitz	P	P	P	
Sitzheizung für Fahrer	Paketinhalt Pack Winter 1+2	P	P	P		
FARBEN	Metallic-Lackierung	OMM0	600 €	600 €	600 €	
	Sonderlackierung	OME0	1.300 €	1.300 €	1.300 €	
TRANSPORTOPTIONEN	Verstärkte Blattfedern hinten	serienmäßig bei Kipper	SE08	120 €	120 €	120 € / ●
	Anhängerkupplung mit fixem Kugelkopf		AQ03	720 €	720 €	720 € / -
	Anhängerkupplung mit abnehmbarem Kugelkopf (ohne Werkzeug)		AQ05	600 €	600 €	-
	Anhängerkupplung, Maulkupplung		AQ10	950 €	950 €	-
	Vorbereitung Anhängerkupplung		AQ11	250 €	250 €	250 € / -

● serienmäßig / xxx,- optional / P Teil eines Optionspaketes

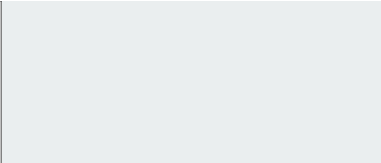
FARBEN UND POLSTERUNGEN

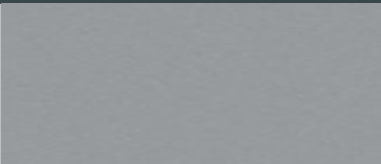
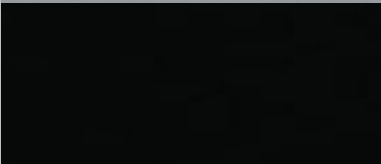
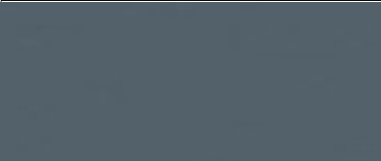
		Bestellcode	Preis in € exkl. MwSt.	KASTENWAGEN, PRITSCHEN, FAHRGESTELLE
STANDARD		Icy Weiß	POPR	ohne Aufpreis
		Thunder Grau	P02B	600,- Stoff Crepe "Black" (BTFX)
METALLIC		Artense-Grau	M0F4	
		Graphit-Grau	M0E9	
		Stahl-Grau	M0ZW	

TECHNISCHE DATEN

MOTOR	BlueHDi 120 S&S	BlueHDi 140 S&S	BlueHDi 180 S&S
Abgasnorm	Euro 6e		
Hubraum (cm ³)	2184	2184	2184
Leistung kW (PS) bei U/min	88 (120) / 3500	103 (140) / 3500	130 (180) / 3500
Maximales Drehmoment Nm bei U/min	320 / 1400	bis zu 380 / 1400	bis zu 450/1500
Stop&Start System	•	•	•
KRAFTÜBERTRAGUNG			
Antrieb	Vorderrad		
Schaltgetriebe	6-Gang manuell	6-Gang manuell/ 8-G Automatik	
LENKUNG			
Type	Elektronisch		
Wendekreis zwischen Gehsteigen (m)	12,64 (L2); 13,9 (L2+); 14,4 (L3/L4)		
BREMSEN			
Vorne	Scheiben (innenbelüftet)		
Hinten	Scheiben		
RÄDER			
Reifendimension für Versionen 3000-3500	215/70 R15C		
Reifendimension für Versionen 3000-3500 mit Option Grip Control	225/70 R15C (M&S mit Schneeflockensymbol)		
Reifendimension für Versionen 3500+	215/75 R16C		
Control	225/75 R16C (M&S mit Schneeflockensymbol)		

VERBRÄUCHE

MOTOR	BlueHDi 120 S&S	BlueHDi 140 S&S	BlueHDi 180 S&S
VERBRAUCH Kastenwagen¹			
Kombiniert ¹ (l/100km) WLTP	7,9-8,6	7,9-9,6	7,5-10,3
CO2-Emission ¹ kombiniert (g/km) WLTP	209-225	207-255	212-275
Verbrauch Fahrgestell¹			
Kombiniert ¹ (l/100km) WLTP	---	---	n.d.
CO2-Emission ¹ kombiniert (g/km) WLTP	---	---	
VERBRAUCH Pritsche¹			
Kombiniert ¹ (l/100km) WLTP	---	---	7,1-10,5
CO2-Emission ¹ kombiniert (g/km) WLTP	---	---	262-267
Kraftstoff	Diesel		
Tankinhalt ca. (l)	90, ca 19l AdBlue		
FAHRLEISTUNGEN			
Höchstgeschwindigkeit (km/h)	155	160	160
Beschleunigung 0-100 km/h (Sec.)	n.d.		

1) Verbrauchswerte:

Seit dem 1. September 2017 werden bestimmte Neuwagen nach dem weltweit harmonisierten Prüfverfahren für Personenwagen und leichte Nutzfahrzeuge (Worldwide harmonized Light vehicles Test Procedure, WLTP), einem neuen, realistischeren Prüfverfahren zur Messung des Kraftstoffverbrauchs und der Co2-Emissionen, typgenehmigt. Seit dem 1. September 2018 ersetzt WLTP das bisherige NEFZ (Neuer Europäischer Fahrzyklus) Prüfverfahren. Die hier angegebenen Verbrauchs- und Co2-Emissionswerte wurden nach dem gemäß VO (EG) Nr. 715/2007 und VO (EU) Nr. 2017/1151 ermittelt. Diese Werte werden zu Ihrer Information zusätzlich zu den davor genannten offiziellen Verbrauchs- und Co2-Emissionswerten (nach NEFZ) angegeben und sind nicht mit diesen zu verwechseln. Alle NEFZ-Werte finden Sie in der Übersicht der technischen Daten. Wegen der realistischeren Prüfbedingungen sind die nach dem WLTP gemessenen Kraftstoffverbrauchs- und CO2-Emissionswerte in vielen Fällen höher als die nach dem NEFZ gemessenen. Die angegebenen Werte beziehen sich auf ein Fahrzeug in Serienausstattung und sind ausschließlich als Richtwerte zu verstehen. Bitte beachten Sie, dass sich die angegebenen Werte aufgrund unterschiedlicher Spezifikationen oder Sonderausstattungen unterscheiden bzw. erhöhen können. Kraftstoffverbrauch und Co2-Emissionen hängen in der Praxis zudem vom Fahrverhalten und anderen nicht-technischen Faktoren wie z.B. Straßen-, Verkehrs- und Witterungsverhältnissen ab, sodass sich abweichende Werte ergeben können.

TECHNISCHE DATEN Elektroantrieb 110 kWh

	100 kW (136 PS)	
MOTOR	Batterie 110kWh	
Antrieb	Frontantrieb	
Getriebe	Automatik-Elektroantrieb mit fester Getriebeübersetzung und 3 Rekuperationsstufen	
Max. Leistung in kW (PS)	200 (270)	
Max. Drehmoment in Nm	410	
LITHIUM-IONEN-BATTERIE		
Reichweite (in km) nach WLTP	bis zu 430 km	
Stromverbrauch in kWh/100km WLTP, kombi	von 26,2 kWh/100km	54,7 kWh/100km
CO ₂ -Emission in g/km, kombiniert	/	/
BATTERIE-LADEOPTIONEN		
Wall Box (AC), 3-phasig, ca. 11 kW	ca. 11h Std. 45 Min	
Öffentliche Ladestation ca. 150 kW/DC	ca. 55 Min. (80% der Batterie)	
FAHRLEISTUNG (NUR FAHRER)		
Höchstgeschwindigkeit (km/h)	130	
Beschleunigung 0–100 km/h (s)	<10 s	
Reifendimension 3500+	215/75 R16C	

GEWICHTE

Aufbau	LCDV	Gewichts- klasse	Höchstzul. Gesamt- gewicht (kg)	Motor	Masse des Fahrzeugs minimal* (kg)	Nutzlast maximal* (kg)	Max. höchstzulässige Achslast (kg)		Technisch zulässige Gesamtmasse der Fahrzeug- kombination im beladenen Zustand (kg)
							vorne	hinten	
L2H1	2CXE3DHOGKB0A010	30	3000	BlueHDi 120 S&S 6-Gang	2075	925	1680	1650	5500
	2CXE3EHOKKB0A010	33	3300	BlueHDi 140 S&S 6-Gang	2075	1225	1800	1900	5800
	2CXE3FHOK1B0A010	35	3500	BlueHDi 140 S&S EAT8	2135	1365	1870	2000	6000
	2CXE3FHOKKB0A010	35	3500	BlueHDi 140 S&S 6-Gang	2075	1425	1870	2000	6000
L2H2	2CXE3IHOGKB0A010	30	3000	BlueHDi 120 S&S 6-Gang	2100	900	1680	1650	5500
	2CXE3JHOGKB0A010	33	3300	BlueHDi 120 S&S 6-Gang	2100	1200	1800	1900	5800
	2CXE3JHOKKB0A010	33	3300	BlueHDi 140 S&S 6-Gang	2100	1200	1800	1900	5800
	2CXE3LHOKKB0A010	35+	3500	BlueHDi 140 S&S 6-Gang	2140	1360	2100	2400	6500
	2CXE3LHOR1B0A010	35+	3500	BlueHDi 180 S&S EAT8	2160	1340	2100	2400	6500
	2CXE3LHORKB0A010	35+	3500	BlueHDi 180 S&S 6-Gang	2145	1355	2100	2400	6500
L3H2	2CXE5JHOGKB0A010	33	3300	BlueHDi 120 S&S 6-Gang	2150	1150	1800	1900	5800
	2CXE5JHOKKB0A010	33	3300	BlueHDi 140 S&S 6-Gang	2150	1150	1800	1900	5800
	2CXE5LHOK1B0A010	35+	3500	BlueHDi 140 S&S EAT8	2210	1290	2100	2400	6500
	2CXE5LHOKKB0A010	35+	3500	BlueHDi 140 S&S 6-Gang	2190	1310	2100	2400	6500
	2CXE5LHOR1B0A010	35+	3500	BlueHDi 180 S&S EAT8	2210	1290	2100	2400	6500
	2CXE5LHORKB0A010	35+	3500	BlueHDi 180 S&S 6-Gang	2195	1305	2100	2400	6500
	2CXE5LHYAFB0A010	35+	3500	Batterie 110kWh	2865	635	2100	2400	6500
L3H3	2CXE5OHOKKB0A010	35+	3500	BlueHDi 140 S&S 6-Gang	2215	1285	2100	2400	6500
	2CXE5OHOR1B0A010	35+	3500	BlueHDi 180 S&S EAT8	2235	1265	2100	2400	6500
	2CXE5OHYAFB0A010	35+	3500	Batterie 110kWh	2890	610	2100	2400	6500
L4H2	2CXE7LHOKKB0A010	35+	3500	BlueHDi 140 S&S 6-Gang	2235	1265	2100	2400	6500
	2CXE7LHOR1B0A010	35+	3500	BlueHDi 180 S&S EAT8	2255	1245	2100	2400	6500
	2CXE7LHORKB0A010	35+	3500	BlueHDi 180 S&S 6-Gang	2240	1260	2100	2400	6500
	2CXE7LHYAFB0A010	35+	3500	Batterie 110kWh	2910	590	2100	2400	6500
L4H3	2CXE7OHOKKB0A010	35+	3500	BlueHDi 140 S&S 6-Gang	2265	1235	2100	2400	6500
	2CXE7OHOR1B0A010	35+	3500	BlueHDi 180 S&S EAT8	2285	1215	2100	2400	6500
	2CXE7OHORKB0A010	35+	3500	BlueHDi 180 S&S 6-Gang	2270	1230	2100	2400	6500
	2CXE7OHYAFB0A010	35+	3500	Batterie 110kWh	2940	560	2100	2400	6500

Anhängelasten NFZ	3000 (3,0t)	3300 (3,3t)	3500 (3,5t)	3500 (3,5t+ Verstärkt)
Höchstzul. Anhängelast gebremst / ungebremst	2500 / 750			3000 / 750
Maximale Stützlast Anhänger	100			120
Max. Dachl. H1 / H2 (incl. Gew. Dachgal. ~50 kg)	150			
Höchstzul. Achslast vorne / hinten	1680 / 1650	1800 / 1900	1870 / 2000	2100 / 2400

*) Die Masse des Fahrzeugs beinhaltet das Leergewicht des Fahrzeugs inkl. Serienausstattung, das Gewicht des Fahrers (Annahme 75kg), sowie das Gewicht eines zu 90% gefüllten Kraftstofftanks. Durch Mehrausstattungen erhöht sich das Leergewicht, wodurch die max. Nutzlast verringert wird.

Alle Angaben (kg) dieser Seite sind Richtwerte auf **Basis der Serienausstattung** und können aufgrund der Vielfalt der Varianten und Optionen teilweise schwanken, insbesondere bei Einzelgenehmigungen. Optionen verändern Eigengewichte und Nutzlasten.

GEWICHTE

	Aufbau	LCDV	Gewichtsklasse	Höchstzul. Gesamtgewicht (kg)	Motor	Masse des Fahrzeugs minimal* (kg)	Nutzlast maximal* (kg)	Max. höchstzulässige Achslast (kg)		Technisch zulässige Gesamtmasse der Fahrzeugkombination im beladenen Zustand (kg)
								vorne	hinten	
Pritsche Einzelkabine	L2	2CXE4GHOKKB0GA10	35+	3500	BlueHDi 140 S&S 6-Gang	2085	1415	2100	2400	6500
	L2s	2CXE9GHOK1B0GA10	35+	3500	BlueHDi 140 S&S EAT8	2140	1360	2100	2400	6500
	L2s	2CXE9GHOKKB0GA10	35+	3500	BlueHDi 140 S&S 6-Gang	2120	1380	2100	2400	6500
	L3	2CXE6GHOR1B0GA10	35+	3500	BlueHDi 180 S&S EAT8	2160	1340	2100	2400	6500
	L3	2CXE6GHOKKB0GA10	35+	3500	BlueHDi 140 S&S 6-Gang	2140	1360	2100	2400	6500
	L4	2CXE8GHOKKB0GA10	35+	3500	BlueHDi 140 S&S 6-Gang	2175	1325	2100	2400	6500
	L4	2CXE8GHOR1B0GA10	35+	3500	BlueHDi 180 S&S EAT8	2215	1285	2100	2400	6500
	L4	2CXE8GHORKB0GA10	35+	3500	BlueHDi 180 S&S 6-Gang	2195	1305	2100	2400	6500
	L3	2CXE6GHYAFB0GA10	35+	3500	Batterie 110kWh	2795	705	2100	2400	6500
	L4	2CXE8GHYAFB0GA10	35+	3500	Batterie 110kWh	2830	670	2100	2400	6500
Pritsche Doppelkabine	L2	2CXE4YHOKKB0GA10	35+	3500	BlueHDi 140 S&S 6-Gang	2225	1275	2100	2400	6500
	L3	2CXE6YHOKKB0GA10	35+	3500	BlueHDi 140 S&S 6-Gang	2285	1215	2100	2400	6500
	L3	2CXE6YHYAFB0GA10	35+	3500	Batterie 110kWh	2940	560	2100	2400	6500
	L4	2CXE8YHOKKB0GA10	35+	3500	BlueHDi 140 S&S 6-Gang	2325	1175	2100	2400	6500
	L4	2CXE8YHOR1B0GA10	35+	3500	BlueHDi 180 S&S EAT8	2345	1155	2100	2400	6500

*] Die Masse des unvollständigen Fahrzeugs beinhaltet das Leergewicht des Fahrzeugs inkl. Serienausstattung, das Gewicht des Fahrers (Annahme 75kg), sowie das Gewicht eines zu 90% gefüllten Kraftstofftanks. Durch Mehrausstattungen erhöht sich das Leergewicht, wodurch die max. Nutzlast verringert wird.

Anhängelasten NFZ	3500 (3,5t+ Verstärkt)
Höchstzul. Anhängelast gebremst / ungebremst	3000 / 750
Maximale Stützlast Anhänger	120
Max. Dachl. H1 / H2 (incl. Gew. Dachgal. ~50 kg)	150
Höchstzul. Achslast vorne / hinten	2100 / 2400

*] Die Masse des Fahrzeugs beinhaltet das Leergewicht des Fahrzeugs inkl. Serienausstattung, das Gewicht des Fahrers (Annahme 75kg), sowie das Gewicht eines zu 90% gefüllten Kraftstofftanks. Durch Mehrausstattungen erhöht sich das Leergewicht, wodurch die max. Nutzlast verringert wird.

Alle Angaben (kg) dieser Seite sind Richtwerte auf Basis der Serienausstattung und können aufgrund der Vielfalt der Varianten und Optionen teilweise schwanken, insbesondere bei Einzelgenehmigungen. Optionen verändern Eigengewichte und Nutzlasten.

CITROËN JUMPER

GARANTIE

- 2 Jahre Neuwagengarantie
- 5 Jahre gegen Durchrosten
- 2 Jahre Lackgarantie
- 8 Jahre /160.000 km HV Batterie (70% Restkapazität)

IHR CITROËN-PARTNER
BERÄT SIE GERNE
ÜBER DAS
AKTUELLE CITROËN-DIENSTLEISTUNGSPAKET.



CITROËN

Dieser Prospekt dient ausschließlich als unverbindliche Information. Aufgrund international unterschiedlicher Zulassungsbestimmungen können einzelne CITROËN-Modelle in Ausführung und Ausstattung von den hier vorgestellten Fahrzeugen abweichen. Bei allen technischen Leistungsdaten handelt es sich um Werksangaben. Darüber hinaus behält sich CITROËN Konstruktions- und Ausstattungsänderungen an den Produkten ohne vorherige Ankündigung vor. Informieren Sie sich bitte bei Ihrem CITROËN-Partner über das für Österreich gültige CITROËN-Angebot. Druckfehler vorbehalten.